

收纳 家具 家电

2021

MUJI
無印良品

2021 春夏

收纳家具·收纳用品

收纳家具

不锈钢·钢制组合架	6
组合式木架	10
硬纸板柜	14
组合式边柜	16
木制收纳家具	17

收纳用品

PP收纳系列	18
聚乙烯软盒	24
不锈钢丝收纳用品·镀锡盒	25
油棕叶柄收纳用品	26
藤编收纳用品	27
聚酯纤维棉麻混纺收纳用品	28
硬质纸盒收纳用品·钢制工具箱	29
聚丙烯文件盒	30
聚丙烯化妆盒	31
亚克力收纳用品	32
纸板文件盒	34

床·床上用品·家居织物

床

床框	38
木制框架收纳床	39
实木床·床/OA	40

床上用品

床垫	41
被子	42
床褥	43
枕头	44

靠垫

靠垫	45
----	----

沙发

沙发

沙发本体	48
木制框架沙发	49
客厅餐厅两用系列	50
高靠背斜倚沙发椅	52
无扶手月型沙发·日式座椅	53
舒适沙发	54

商品目录册阅读方法

商品介绍说明(例)

商品名称	组合桌	新品介绍	关于商品介绍	关于洗涤的说明
商品货号 and 价格	38918042 OA	NEW	NEW 2021年发售新品	【洗衣机(洗衣网)】 可机洗/使用洗衣网
尺寸·颜色·数量等 类型或商品规格	长82.5×宽39.5×高164.5cm 柜内尺寸(上层):长78×宽38×高91cm 承重:桌面40kg、搁板1块5kg	¥3,000	获得优良设计奖的商品 ※1	【洗衣机】 可机洗 【干洗(使用石油系溶剂)】 只可干洗(使用石油系溶剂) 【干洗(使用四氯乙烯溶剂)】 只可干洗(使用四氯乙烯溶剂) 【不可洗涤(外套可洗)】 内芯不可洗涤,外套可机洗/使用洗衣网 【不可洗涤】
简要说明	适合进行电脑操作的尺寸。			
注意事项	※无法与组合式边柜/抽屉/大进行组合。			
图标表示 (参考下一页的分类)				

桌子·椅子

桌子·椅子

实木餐桌椅	55
定制实木家具	57
圆脚桌椅/OA	58
折叠桌	58

椅子	59
工作椅	60
衣帽架	60

MUJI IDÉE 家具系列

沙发

DIMANCHE	64
AO SOFA	67
MINI MILLER ARM CHAIR	67
DIVANCO SOFA	68
PLAISIR SOFA	68
PUUF	70
MINI PUUF	70

其它家具

STILT SIDEBOARD	76
PAUL HANGER STAND	76
DIMANCHE TROLLEY	76

照明

KULU	78
ORB	78

桌子·椅子

SOUDIEUX DINING TABLE	74
SOUDIEUX BENCH	74
DJANGO ARM CHAIR	74
FERRET CHAIR	74
AMI CHAIR	74

家用电器·照明·儿童三轮车

家用电器

厨房电器	80
直流电风扇	81
空气循环风扇·便携手持风扇	82
USB桌上风扇	82
香薰机	83
AV电器·便携·美容美发工具	84
时钟·标签工具	85

照明·智能手机配件·插线板

立灯·落地灯·桌面照明	87
智能手机配件·插线板	88

儿童三轮车

儿童三轮车	89
-------	----

REAL FURNITURE

家具	90
----	----

关于本商品目录册的登载图标(图标表示)的说明

 需要使用十字螺丝刀的商品

 可一个人独自组装

 15 组装式+组装所需时间(分)

 两人或两人以上才能完成组装

家用电器·照明

 配件:LED灯泡 产品配有灯泡

收纳家具·收纳用品

 A4 可收纳A4尺寸物品

 可收纳CD

 可用于组合架收纳

 可收纳DVD

 可用于组合式木架收纳

※1 获得优良设计奖(2019年度优良设计奖、优良设计奖长寿命设计奖)的商品。





不锈钢·钢制组合架

根据可用性可以选择各个部件的组合架。

您可以根据需要制作功能性的置物架,如放置洗衣用品、用作衣柜、书架或书桌等。



※图中商品仅供参考

不锈钢·钢制组合架

组合架的搭配示例

通过自由组合搁板和立杆等部件,可以组装出专属于自己的置物架。
适合于多种场景,可根据房间布局合理放置。



¥1,580

搁板套装/宽型/大/OA

组合架的基本配置

组合架由立杆、搁板、交叉杆组成。

组装简单,搁板可以18.5cm为间距调节安装位置。

主体材料可以选择不锈钢或钢。

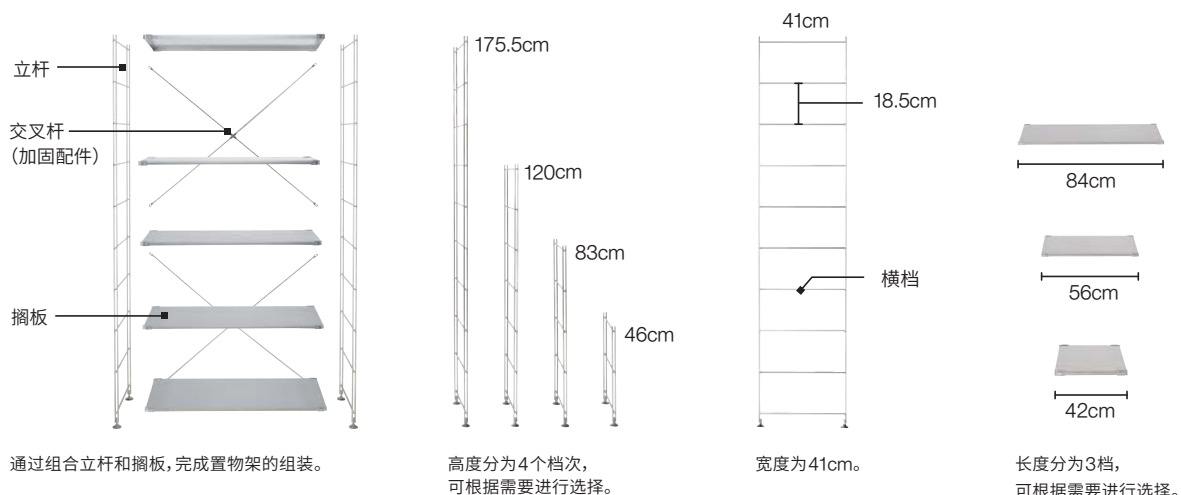

在P20-34的收纳用品中,包含  的商品可以装入组合架中。

家具搭配顾问推荐的组合

無印良品的家具搭配顾问推荐的组合架的组合方式。



墙面柜2连

基本组合。可以通过变更搁板位置或组合收纳用品，打造适合自己的柜子。

组合价格 ¥3,404

搁板套装/宽型/大/OA、追加用立杆/大
追加搁板/长84cm型用 ×5、交叉杆/大 ×2



边柜2连

可作为窗台或柜台使用的组合。通过调高底层的柜脚，既有利于打扫卫生，又可以使房间显得更宽敞。

组合价格 ¥2,140

搁板套装/宽型/小/OA、追加用立杆/小
追加搁板/长84cm型用 ×3、交叉杆/大

不锈钢·钢制组合架

不锈钢组合架

套装 将基本结构的配件按照尺寸进行组合。

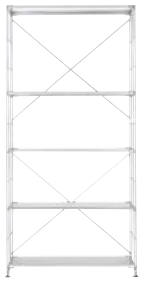

宽型/大
长86×高175.5cm
25 ii
※宽41cm通用



大
长58×高175.5cm
25 ii



宽型/中
长86×高120cm
25 ii



中
长58×高120cm
25 ii



宽型/小
长86×高83cm
15 ii



小
长58×高83cm
15 ii



搁板套装/不锈钢

02999032 宽型/大	¥1,580
02999063 大	¥1,280
02999049 宽型/中	¥1,280
02999070 中	¥1,080
02999056 宽型/小	¥1,080
02999087 小	¥888



搁板套装/OA

37238992 宽型/大	¥1,580
37236493 大	¥1,280
37239005 宽型/中	¥1,280
37238978 中	¥1,080
37239012 宽型/小	¥1,080
37238985 小	¥888

搁板 提供4种材料和样式。可根据实际空间和收纳物品的种类进行选择。



追加搁板/不锈钢

02998509 长84cm型用	¥258
02998516 长56cm型用	¥198
02998523 长42cm型用	¥158

不锈钢/毛丝面加工



追加搁板/OA

37167025 长84cm型用	¥258
37167032 长56cm型用	¥198
37167049 长42cm型用	¥158

搁板:中密度纤维板/白橡木刨切单板/
丙烯酸树脂涂装
加强棒:钢
挂钩:不锈钢

[承重]

搁板:约30kg 高175.5cm型:最大100kg
高120cm型:最大75kg
高83cm型:最大50kg
高46cm型:最大30kg

※整个搁板均匀承重情况下

[搁板的有效内部尺寸]

长84cm型:长80×宽39.5cm
长56cm型:长52×宽39.5cm
长42cm型:长38×宽39.5cm



追加搁板/淡灰色

37414525 长84cm型用	¥198
37414532 长56cm型用	¥158
37414549 长42cm型用	¥128

搁板:钢、环氧树脂粉体涂装
挂钩:不锈钢



追加搁板/深灰色

37414488 长84cm型用	¥198
37414495 长56cm型用	¥158
37414501 长42cm型用	¥128

搁板:钢、环氧树脂粉体涂装
挂钩:不锈钢

立杆 搁板支撑用配件。可以通过组合增加宽度,或选用不同高度,组装专属于自己的置物架。

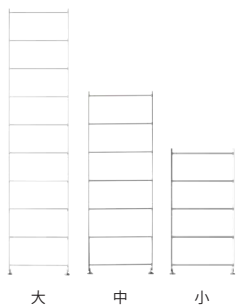

追加用立杆

61179223 大	¥358
61179230 中	¥258
61179247 小	¥198
61179254 迷你	¥158

[追加用立杆的尺寸分类]

大:高175.5cm型用
中:高120cm型用
小:高83cm型用
迷你:高46cm型用

交叉杆 减轻搁板摇晃的加固配件。



交叉杆

61179261 宽/长84cm型用	¥88
61179278 小/长42~56cm型用	¥68

可选配件 可以根据使用需求,选择合适配件。



不锈钢组合架用/高度调整金属零件

76580850 4个装	¥58
----------------	-----

※安装高度调整零件后可使搁板调高最大9.5cm。



组合架/挂衣杆

61179797 长84cm型用	¥98
61179803 长56cm型用	¥78

承重:10kg
※可用于钢制组合架。



组合架用滑轮

61179780 4个装	¥58
----------------	-----

※避免在立杆(大)上安装滑轮。
※将调节旋钮换成滑轮后,高度将变高约5.1cm。
※使用滑轮时,请将重量控制为整体承重量一半以下进行使用。

不锈钢·钢制组合架

钢制组合架

套装 包括2种宽度和4种高度的基本组合架套装。



宽型/大
长86×高175.5cm
25 ii
※宽41cm通用



大
长58×高175.5cm
25 ii



宽型/中
长86×高120cm
25 ii



中
长58×高120cm
25 ii



宽型/小
长86×高83cm
15 ii



小
长58×高83cm
15 ii



钢制组合架套装/浅灰色

02999094 | 宽型/大
02999131 | 大
02999100 | 宽型/中
02999148 | 中
02999117 | 宽型/小
02999155 | 小

NEW

¥858
¥658
¥658
¥558
¥558
¥458

搁板 可根据实际空间和收纳物品的种类进行选择。



钢制追加搁板/浅灰色

02998547 | 长84cm型用
02998554 | 长56cm型用
02998561 | 长42cm型用
钢/环氧树脂粉体涂装

NEW

¥108
¥88
¥68

[承重] 搁板:约30kg
高175.5cm型:最大100kg 高120cm型:最大75kg
高83cm型:最大50kg 高46cm型:最大30kg
※整个搁板均匀承重情况下

[搁板的有效内部尺寸]
长84cm型:长80×宽39.5cm 长56cm型:长52×宽39.5cm
长42cm型:长38×宽39.5cm

立杆 搁板支撑用配件。可以通过组合增加宽度,或选用不同高度,组装专属于自己的置物架。

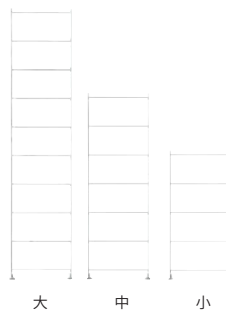

大 中 小

追加用立杆/浅灰色

02998394 | 大/高175.5cm型用
02998387 | 中/高120cm型用
02998370 | 小/高83cm型用

¥158
¥128
¥88

交叉杆 减轻搁板摇晃的加固配件。



交叉杆

02998738 | 大/长84cm型用 ¥38
02998745 | 小/长42~56cm型用 ¥32

宽度通用配件 宽41cm型的通用配件。



组合架/挂衣杆

61179797 | 长84cm型用
61179803 | 长56cm型用
承重:10kg

¥98
¥78



钢制组合架用高度调整金属零件/浅灰色

02998851 | 4个装

¥48

※1个搁板套装可最大安装3组(搁板3块)高度调整金属零件。
※安装高度调整零件后可使搁板调高最大9.5cm。
※请与非高度调整金属零件的搁板搭配使用。
※不可安装于“追加搁板/不锈钢丝”、“追加搁板/角落型”、“追加小搁板/宽12cm”。

不锈钢·钢制组合架

组合式木架

可配合使用要求, 纵横可自由扩展的组合式木架。

因无背板设计, 不仅可用作书架、装饰架, 还可用作空间隔断架。另有宽型尺寸设计, 使用范围更加广泛。



组合式木架

组合式木架的基本配置

只需连接隔板内的钢管, 并固定螺栓使用的简单结构。

每个格子可恰好容纳无印良品收纳用品。

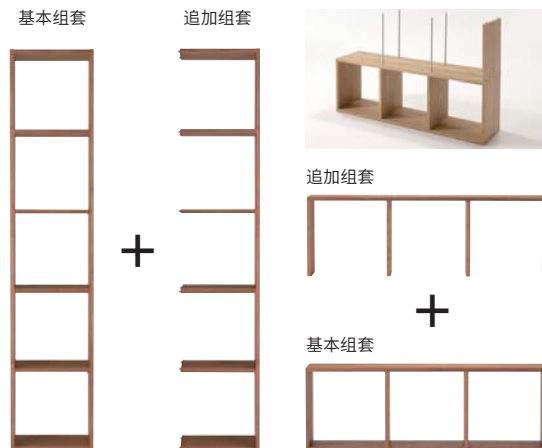

通过将基本组套和追加组套进行组合, 可以在横向或纵向上自由打造定制收纳格。

套装 将易用的组合设计为套装。

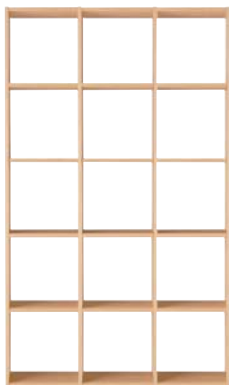

5层3列
长122×高200cm



※宽28.5cm通用

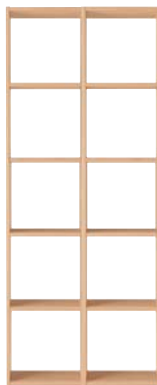

5层2列
长82×高200cm



套装/5层×2列
44605516 | OA ¥1,780
44607336 | WN ¥1,780
承重: 每格20kg、整体60kg



3层3列
长122×高121cm



套装/3层×3列
44605509 | OA ¥1,880
44607329 | WN ¥1,880
承重: 每格20kg、整体60kg



3层2列
长82×高121cm



套装/3层×2列
44605493 | OA ¥1,280
44607312 | WN ¥1,280
承重: 每格20kg、整体40kg

可以选择2种材料



OA

WN

※天然木材由于自身拥有的特性, 有可能会出现颜色、纹理上的差异。

※组装时需确保空间可横卧木架主体。

※承重为平均负重的情况。

组合式木架

基本组套 基本组套有3种规格,分别为5层、3层和2层。

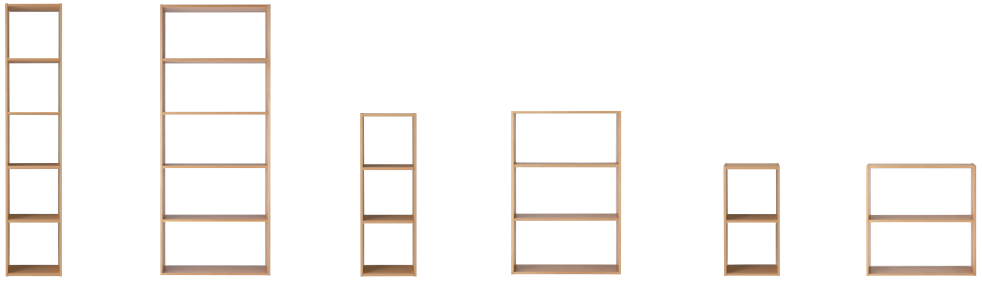

5层 长42×高200cm 20 ii
宽型/5层 长81.5×高200cm 25 ii
3层 长42×高121cm 15 ii
宽型/3层 长81.5×高121cm 20 ii
2层 长42×高81.5cm 10 ii
宽型/2层 长81.5×高81.5cm 15 ii
※宽28.5cm通用

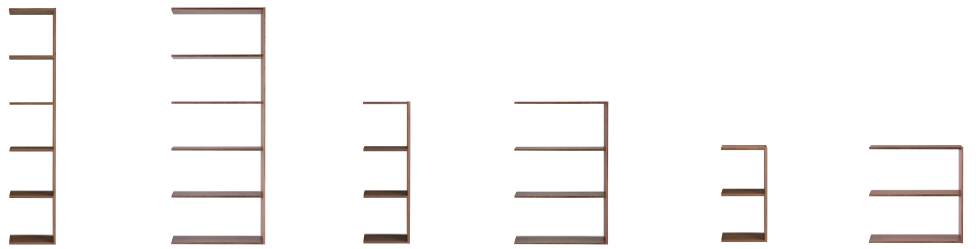

5层/基本组套 44605356 OA ¥998 44607176 WN ¥998	3层/基本组套 44605349 OA ¥698 44607169 WN ¥698	2层/基本组套 44605332 OA ¥598 44607152 WN ¥598	[承重] 5层/基本组套、宽型/5层/基本组套 承重:每格20kg、整体60kg 3层/基本组套、宽型/3层/基本组套 承重:每格20kg、整体40kg 2层/基本组套、宽型/2层/基本组套 承重:每格20kg、整体30kg
宽型/5层/基本组套 44605387 OA ¥1,380 44607206 WN ¥1,380	宽型/3层/基本组套 44605370 OA ¥998 44607190 WN ¥998	宽型/2层/基本组套 44605363 OA ¥798 44607183 WN ¥798	

追加组套 在基本组套基础上,还可以增加尺寸。



5层 长40×高200cm 20 ii
宽型/5层 长79.5×高200cm 25 ii
3层 长40×高121cm 15 ii
宽型/3层 长79.5×高121cm 20 ii
2层 长40×高81.5cm 10 ii
宽型/2层 长79.5×高81.5cm 15 ii
※宽28.5cm通用

5层/追加组套 44605448 OA ¥888 44607268 WN ¥888	3层/追加组套 44605431 OA ¥598 44607251 WN ¥598	2层/追加组套 44605424 OA ¥498 44607244 WN ¥498	[承重] 5层/追加组套、宽型/5层/追加组套 承重:每格20kg、整体60kg 3层/追加组套、宽型/3层/追加组套 承重:每格20kg、整体40kg 2层/追加组套、宽型/2层/追加组套 承重:每格20kg、整体30kg
宽型/5层/追加组套 44605417 OA ¥1,280 44607237 WN ¥1,280	宽型/3层/追加组套 44605400 OA ¥898 44607220 WN ¥898	宽型/2层/追加组套 44605394 OA ¥698 44607213 WN ¥698	

	[OA] 侧板:中空芯构造 白橡木刨切单板 丙烯酸树脂涂装 隔板:中空芯构造 白橡木刨切单板 丙烯酸树脂涂装 钢管:钢、环氧树脂粉体涂装
	[WN] 侧板:中空芯构造 黑胡桃刨切单板 丙烯酸树脂涂装 隔板:中空芯构造 黑胡桃刨切单板 丙烯酸树脂涂装 钢管:钢、环氧树脂粉体涂装

※天然木材由于自身拥有的特性,有可能会颜色、纹理上的差异。

开放型追加用组套 可与5层(基本组套)搭配使用。

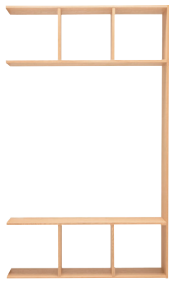

5层3列
长120×高200cm



※宽28.5cm通用



5层2列
长80×高200cm



5层3列
长118×高40cm



5层2列
长78×高40cm



5层3列开放型追加用组套

82555127 | OA ¥1,580
44607299 | WN ¥1,580
开口部:长116.5×宽28.5×高116.5cm

5层2列开放型追加用组套

82555080 | OA ¥1,280
44607275 | WN ¥1,280
开口部:长77×宽28.5×高116.5cm

5层3列开放型用追加搁板

82555141 | OA ¥558
82555134 | WN ¥558
承重 面板:40kg

5层2列开放型用追加搁板

44605462 | OA ¥358
44607282 | WN ¥358
承重 面板:30kg

承重 顶部收纳部分:整体20kg、中央面板:3列/40kg、2列/30kg

※不可横向放置使用。

※无法与宽型/5层(基本组套)组合使用。

可与组合式木架搭配使用的小物收纳柜 既可单独使用,也可与组合式木架搭配使用的收纳柜。



组合式收纳柜/抽屉/2层

44751213 | OA ¥298
44751220 | WN ¥328
长37×宽28×高37cm
承重:顶板5kg、各抽屉3kg、整体5kg
抽屉内部尺寸:长33.5×宽24.5×高15.5cm



组合式收纳柜/抽屉/4层

44751237 | OA ¥358
44751244 | WN ¥388
长37×宽28×高37cm
承重:顶板5kg、各抽屉2kg、整体5kg
抽屉内部尺寸:长33.5×宽24.5×高6cm



组合式收纳柜/抽屉/4个

44751251 | OA ¥358
44751268 | WN ¥388
长37×宽28×高37cm
承重:顶板5kg、各抽屉2kg、整体5kg
抽屉内部尺寸:长15×宽24.5×高15.5cm

如果在纵向叠放柜子,请在背面加装硬纸板柜用连接金属零件 18960941 (P15)。
※上限为叠放2个。

[抽屉/OA]
中密度纤维板/白橡木刨切单板/丙烯酸树脂涂装

[抽屉/WN]
中密度纤维板/黑胡桃刨切单板/丙烯酸树脂涂装

※抽屉内侧的材料(中密度纤维板)有特殊气味。使用一段时间后气味会逐渐变淡,但不建议收纳衣物等容易吸附气味的物品。

组合式木架的结构

通过组合基本组套与追加组套

可根据喜好自由收纳。

连接方法如下图所示，连接隔板内的钢管，可通过螺栓轻松完成组装。

■组合架结构

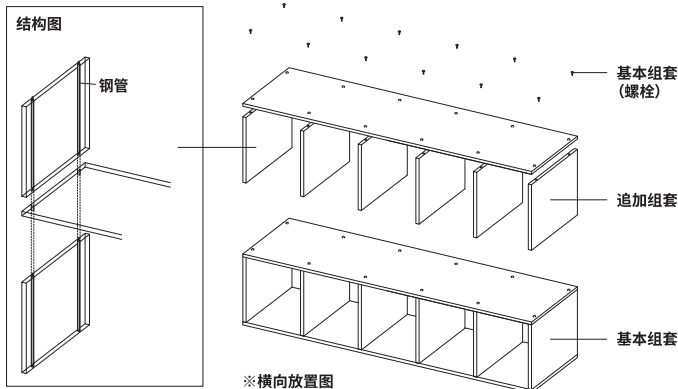

■组合示例及承重

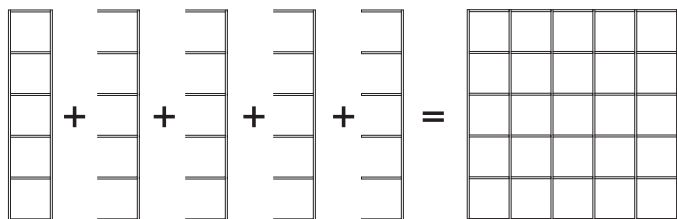

基本组套5层×1+追加组套5层×4

组装方法为，柜子保持竖直朝横向组装。

承重：整体150kg=60kg×5件÷2

组装使用时：
整体承重 = 各部件承重 × 件数 ÷ 2

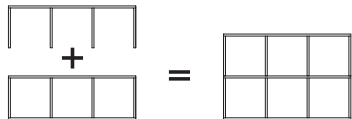

基本组套3层×1+追加组套3层×1

组装方法为，横卧柜子上向组装。

承重：整体40kg=40kg×2件÷2

组装使用时：
整体承重 = 各部件承重 × 件数 ÷ 2

使用方法示例

■不同层数的组合使用

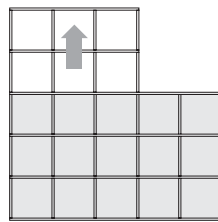

柜子横卧连接组装方法

※最高可层叠5层使用
※宽型不可横卧使用。

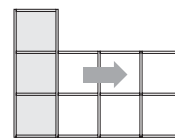

保持竖直朝横向组装方法

■不同宽度的组合使用

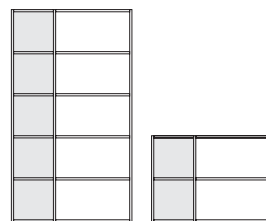

组装方法为：柜子保持竖直朝横向的
组装方法。
※宽型不可横卧使用。

■分隔使用

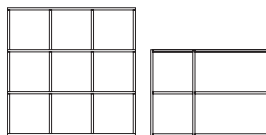

仅作分隔使用。

组合式木架 开放型结构

可将基本组套与钢管等开放型配件进行组合，实现自由收纳。

基本的组合方式有以下2种。(2列、3列相同)。

■组合类型1

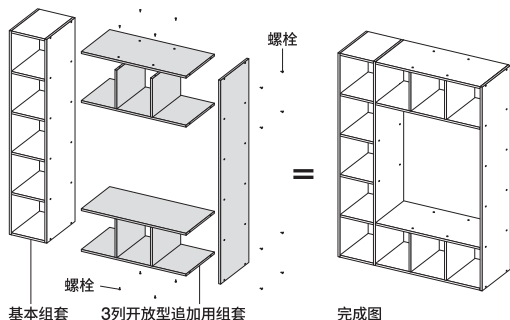

■组合类型2

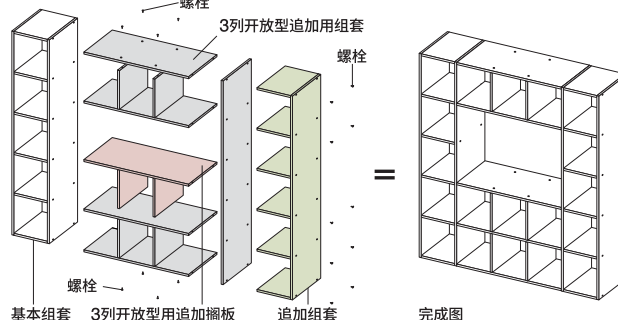

硬纸板柜

横竖皆可使用、轻巧结实的收纳柜。横向最多可重叠5个，为墙面收纳的“好帮手”。
从A4到窄型尺寸，形状大小可自由挑选。



硬纸板柜/窄型/3层



硬纸板柜·附脚轮/米色(横竖式样)



5层
长37.5×高180cm
¥30 ii



窄型/5层
长25×高180cm
¥30 i



4层
长37.5×高144cm
¥30 i



窄型/4层
长25×高144cm
¥15 i



3层
长37.5×高109cm
¥15 i



窄型/3层
长25×高109cm
¥15 i



2层
长37.5×高73cm
¥10 i



窄型/2层
长25×高73cm
¥10 i

※宽29cm通用

横竖A4尺寸/5层

47549201 ¥288
固定板承重:1块搁板15kg、整体40kg

横竖A4尺寸/4层

18511341 ¥228
固定板承重:1块搁板15kg、整体35kg

横竖A4尺寸/3层

47549195 ¥188
固定板承重:1块搁板15kg、整体25kg

横竖A4尺寸/2层

47549188 ¥128
固定板承重:1块搁板15kg、整体20kg

窄型/5层

18121717 ¥258
固定板承重:1块搁板15kg、整体40kg

窄型/4层

18511358 ¥198
固定板承重:1块搁板15kg、整体35kg

窄型/3层

18121700 ¥158
固定板承重:1块搁板15kg、整体25kg

窄型/2层

18121694 ¥98
固定板承重:1块搁板15kg、整体20kg

每格尺寸:长34×宽27.5×高34cm
窄型每格尺寸:长21.5×宽27.5×高34cm
※为保证使用安全性,不建议纵向层叠使用。





多层架

18121724 ¥228
 长37.5×宽17.5×高109cm
 每格尺寸:长34×宽16cm
 可移动板:6块(搁板间距2.9cm)
 固定板:1块(自上往下数第4层)
 承重:1块搁板8kg、整体25kg



可自由拆装格

18121731 ¥198
 长25×宽29×高109cm
 每格尺寸:长21.5×宽27.5cm
 可移动板:3块(自上往下数第2层、第4层)
 承重:1块搁板8kg、整体25kg



可自由拆装格、多层架、3层柜的高度一致,因此并排组合后使用起来很方便。



纵向使用

附脚轮/米色(横竖样式)

61789712 ¥328
 横向使用时:约长76(含手把)×宽29×高64cm
 内部尺寸:约长34×宽27、高度9层(约16~37)
 固定板承重:1块搁板15kg、可动搁板8kg、整体20kg
 纵向使用时:约长62(含手把)×宽29×高79cm
 内部尺寸:长度9层(约16~37)、宽27×高34cm
 固定板承重:1块搁板15kg、整体20kg

板间距3cm

通过选择横向或纵向使用,可适应多种不同空间。可动搁板的固定方法由暗式变为吊架杆式,使搁板不易脱落。并且附带移动方便的轮子。

※安装后将无法拆卸。请慎重选择横向或纵向方式,然后进行安装。





可横向空出1方格。

**硬纸板柜用
连接金属零件**
 18960941 | 2个装 ¥15
 硬纸板柜横向叠放时需要安装的防倒用金属零件。通过连接金属零件可横向叠放至5层进行使用。
 ※只可用于3层、4层、5层型。

关于连接金属零件
 横向叠放时,为防止翻倒,请在背面安装左图所示硬纸板柜用连接金属零件。



组合式边柜

可通过将基本套装与追加配件进行组合, 以实现自定义收纳的边柜。
可作为书架使用, 或用于客厅、卧室的收纳等, 用途广泛、收纳方便。

套装 可根据实际需要, 另购其它配件。



※ 套装不含电视
※ 与40英寸电视搭配的例子



※ 套装不含电视
※ 与32英寸电视搭配的例子



※ 套装不含电视
※ 与40英寸电视搭配的例子

A 套装

44738795 | OA ¥2,500
44738801 | WN ¥2,800
长162.5×宽39.5×高45cm

 ※ 可动搁板: 1块, 固定板: 1块

B 套装

44738818 | OA ¥2,200
44738825 | WN ¥2,500
长162.5×宽39.5×高45cm

 ※ 可动搁板: 2块

C 套装

44738832 | OA ¥5,500
44738849 | WN ¥5,800
长162.5×宽39.5×高164.5cm

 ※ 可动搁板: 2块
※ 不可在C套装上叠加追加套装。

基本配件 可以单独使用的基本套装。请与追加套装搭配使用。



长162.5cm/基本套装

44738542 | OA ¥1,800
44738559 | WN ¥2,000
长162.5×宽39.5×高45cm
承重: 顶板65kg、搁板1块5kg (搁板/长78cm、长37.5cm相同)

 ※



长162.5cm/追加套装

44738566 | OA ¥1,500
44738573 | WN ¥1,800
长162.5×宽39.5×高40cm
柜内尺寸 (搁板位于中央/无柜门时):
长78×宽38×高17.5cm

 ※

- ※ 搁板可上下配置3层, 以6cm为间隔进行调整。
- ※ 背板带穿线孔, 搁板后侧留有间隙, 便于进行上下穿线。
- ※ 穿线孔的位置可根据背板的插入方向而变化, 分为“左、右”和“上、下”两种。
- ※ 线孔的有效内部尺寸为2.5cm。
- ※ 最多可叠放5层, 而且可以取下柜脚使用。
- ※ 如果最多叠放3层, 则可以取下1个背板。但必须安装对应位置的可动搁板。另外, 无法使用玻璃门或木门。使用加高型时无法抽出背板。
- ※ 将组合式边柜/长82.5cm/加高型进行组合时, 主体高度不可超过165cm。
- ※ 对于长82.5cm/加高型组合式边柜, 每层需要使用2块以上的搁板, 或安装加高型木门。
- ※ 长162.5cm/加高型组合式边柜仅可安装至第2层, 而且其上只能叠放1层追加套装。
- ※ 请勿放置突出于顶板的电视。
- ※ 从底部起, 最多可以放入6层 (总高125cm) 抽屉。
- ※ 为确保玻璃门破裂或掉落时的安全, 请将其安装在最底层。
- ※ 组装时需确保空间可横卧边柜主体。组合加高型时需要格外注意。

追加配件 可根据需要追加的配件。



分隔板

44738687 | OA ¥150
44738696 | WN ¥180
厚2.5×宽37.5×高37.5cm
无法与木门、玻璃门同时使用。
分隔板/抽屉/木门/加高型木门
[OA] 中密度纤维板/白橡木刨切单板/丙烯酸树脂涂装
[WN] 中密度纤维板/黑胡桃刨切单板/丙烯酸树脂涂装



抽屉/大

44738702 | OA ¥320
44738719 | WN ¥350
长77.5×宽37.5×高17.5cm
抽屉内部尺寸: 长75×宽32.5×高15.5cm
承重: 5kg
※ 组合式边柜主体高度小于125cm时可以使用。

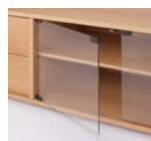

玻璃门(左右套装)

44738726 ¥228
※ 适用于组合式边柜/OA、组合式边柜/WN。
※ 边柜组装完成后追加安装柜门时, 需要先拆下边柜的底板。
※ 安装玻璃门时, 本体的内部尺寸约为37cm。
※ 请仅在最下层使用玻璃门。无法在叠放后的第2层和第3层使用。



木门(左右套装)

44738733 | OA ¥300
44738740 | WN ¥350
※ 边柜组装完成后追加安装柜门时, 需要先拆下边柜的顶板。
※ 安装木门时, 本体的内部尺寸约为36cm。

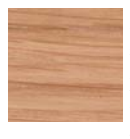

[OA]

顶板: 中空芯构造/白橡木刨切单板/丙烯酸树脂涂装
搁板: 刨花板/白橡木刨切单板/丙烯酸树脂涂装
底板: 刨花板/白橡木刨切单板/丙烯酸树脂涂装
侧板/分隔板: 中空芯构造/白橡木刨切单板/丙烯酸树脂涂装
钢管: 钢、环氧树脂粉体涂装
脚部: 锦纶树脂 (高3cm)



[WN]

顶板: 中空芯构造/黑胡桃刨切单板/丙烯酸树脂涂装
搁板: 刨花板/黑胡桃刨切单板/丙烯酸树脂涂装
底板: 刨花板/黑胡桃刨切单板/丙烯酸树脂涂装
侧板/分隔板: 中空芯构造/黑胡桃刨切单板/丙烯酸树脂涂装
钢管: 钢、环氧树脂粉体涂装
脚部: 锦纶树脂 (高3cm)

组合式边柜

木制收纳家具

以实木材料制成的电视柜,背部设置插座用隐藏暗格,方便整理收纳。
可根据空间不同,选择搭配实木收纳柜使用。



木制收纳家具



木制收纳家具



实木电视柜/长180cm

44089002
长180×宽40×高50cm
顶板/横推门/拉门/木制脚/抽屉面板:白橡木
侧板/底板/中立板:橡胶木贴木皮
电线盒:橡胶木
后背板/抽屉:桐木

NEW
¥2880



实木收纳柜/4层/长80cm

44088975
长80×宽40×高83cm
顶板/木制脚:白橡木
抽屉盒/后背板:桐木
侧板:橡胶木/白橡木刨切单板

NEW
¥2280



实木收纳柜/4层/长120cm

44088982
长120×宽40×高83cm
顶板/木制脚:白橡木
抽屉盒/后背板:桐木
侧板:橡胶木/白橡木刨切单板

NEW
¥3280



实木收纳柜/6层/长80cm

44088999
长80×宽40×高117.5cm
顶板/木制脚:白橡木
抽屉盒/后背板:桐木
侧板:橡胶木/白橡木刨切单板









NEW
¥3280

木制收纳家具









PP收纳系列

尺寸丰富多样, 备有盒、箱、推车等种类,
可根据用途自由组合。





可恰好收纳于壁橱或衣橱中的大号抽屉式箱

衣物箱 P20	杂物箱 P20	收纳箱/横宽型箱 P20	收纳箱 P20
<p>长40cm</p>  <p>正面</p> <p>高 30cm</p> <p>深</p> <p>24cm 大</p> <p>18cm 小</p>	<p>长44cm</p>  <p>高 30cm</p> <p>深</p> <p>24cm 大</p> <p>18cm 小</p>	<p>长55cm</p>  <p>高 30cm</p> <p>深</p> <p>24cm 大</p> <p>18cm 小</p>	<p>长34cm</p>  <p>高 30cm</p> <p>深</p> <p>24cm 大</p> <p>18cm 小</p>
<p>上面</p>  <p>宽 65cm</p>	<p>上面</p>  <p>宽 55cm</p>	<p>上面</p>  <p>宽 44.5cm</p>	<p>上面</p>  <p>宽 44.5cm</p>
<p>大×3  小×4  高 72cm</p> <p>深×2  大×1  小×2  高 60cm</p>			

可叠放且恰好容纳于收纳家具中的抽屉式箱

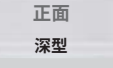
储物箱/薄型 P20 	储物箱/浅型 P21 	储物箱/深型 P21 
<p>长26cm</p>  <p>正面</p> <p>高 16.5cm</p> <p>2层</p> <p>26cm 竖</p> <p>9cm</p>	<p>长26cm</p>  <p>高 12cm</p> <p>14cm 半型</p> <p>12cm</p>	<p>长26cm</p>  <p>高 17.5cm</p> <p>14cm 半型</p> <p>17.5cm</p>
<p>上面</p>  <p>宽 37cm</p> <p>37cm</p>	<p>上面</p>  <p>宽 37cm</p> <p>37cm</p>	<p>上面</p>  <p>宽 37cm</p> <p>37cm</p>
<p>可层叠数</p> <p>7层</p> <p>13层</p>	<p>10层</p> <p>6层</p>	<p>6层</p> <p>4层</p>

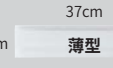
抽屉式储物盒/横宽型 P22

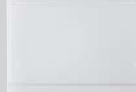
<p>长37cm</p>  <p>正面</p> <p>高 17.5cm</p> <p>深型</p> <p>12cm</p>	<p>37cm</p>  <p>浅型</p> <p>9cm</p>	<p>37cm</p>  <p>薄型</p>
<p>上面</p>  <p>宽 26cm</p> <p>26cm</p>	<p>上面</p>  <p>宽 26cm</p> <p>26cm</p>	<p>上面</p>  <p>宽 26cm</p> <p>26cm</p>
<p>可层叠数</p> <p>6层</p> <p>10层</p> <p>13层</p>		

PP收纳系列

带盖的收纳箱, 另外还提供可节省空间折叠款。

PP收纳箱/宽型 P22



PP收纳箱 P22

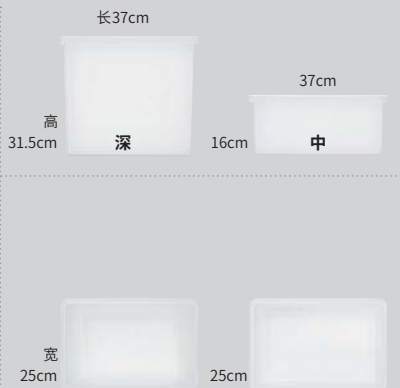

搬运式储物箱/折叠式 P22 大 小



可根据使用场所进行叠放的收纳架

收纳架 P22

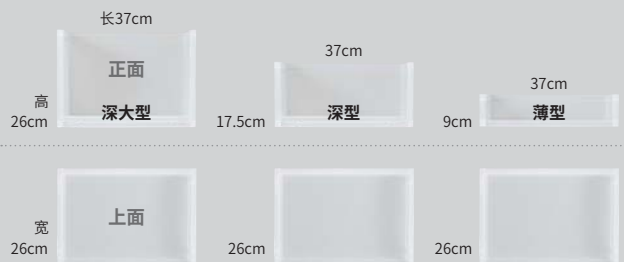

附轮子储物箱和推车

附轮子储物箱 P23 组装式推车 P23

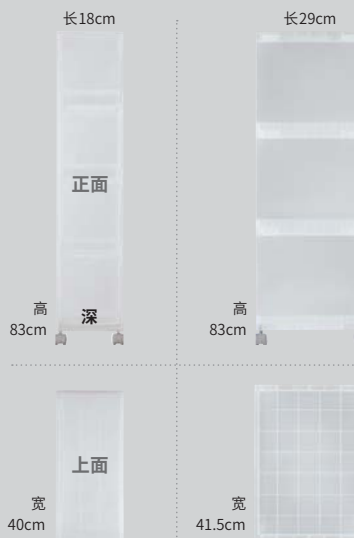

用法多种多样, 可在室外使用的收纳箱

耐压收纳箱 P23



衣物箱 (约长40×宽65cm)



PP衣物箱/抽屉式
15112081 | 深
约长40×宽65×高30cm
内部尺寸:约长33×宽59×高24.5cm
可层叠数:6层
¥185



15112098 | 大
约长40×宽65×高24cm
内部尺寸:约长33.5×宽59.5×高18.5cm
可层叠数:7层
¥150



15112104 | 小
约长40×宽65×高18cm
内部尺寸:约长33.5×宽59.5×高12.5cm
可层叠数:8层
承重(共通):约7kg(安装滑轮时约3.5kg)
¥140

杂物箱 (约长44×宽55cm)



PP杂物箱/抽屉式
15199693 | 深
约长44×宽55×高30cm
内部尺寸:约长38×宽49.5×高24.5cm
可层叠数:6层
¥190



15199709 | 大
约长44×宽55×高24cm
内部尺寸:约长38.5×宽49.5×高18.5cm
可层叠数:7层
¥150



15236640 | 小
约长44×宽55×高18cm
内部尺寸:约长38.5×宽50×高12.5cm
可层叠数:8层
承重(共通):约7kg(安装滑轮时约3.5kg)
¥135

收纳箱/横宽型箱 (约长55×宽44.5cm)



PP收纳箱/抽屉式/横宽型
76331476 | 深
约长55×宽44.5×高30cm
内部尺寸:约长48.5×宽39×高25cm
承重:约2.5kg(安装滑轮时约2.5kg)
可层叠数:4层
¥180



76331483 | 大
约长55×宽44.5×高24cm
内部尺寸:约长49×宽39.5×高19.5cm
承重:约3kg(安装滑轮时约3.0kg)
可层叠数:5层
¥140



76331490 | 小
约长55×宽44.5×高18cm
内部尺寸:约长49×宽39.5×高13.5cm
承重:约3kg(安装滑轮时约3.0kg)
可层叠数:5层
¥125

收纳箱 (约长34×宽44.5cm)



PP收纳箱/抽屉式
18816156 | 深
约长34×宽44.5×高30cm
内部尺寸:约长28.5×宽40×高25.5cm
可层叠数:6层
¥120



18816163 | 大
约长34×宽44.5×高24cm
内部尺寸:约长28.5×宽40×高19.5cm
可层叠数:7层
¥100



18816170 | 小
约长34×宽44.5×高18cm
内部尺寸:约长29×宽40×高13.5cm
可层叠数:9层
承重(共通):约5kg(安装滑轮时约3.0kg)
¥90

薄型 (约长26×宽37cm)



PP储物盒/抽屉式/薄型
76749073 | 2层
约长26×宽37×高16.5cm
可层叠数:7层
¥120



76749066 | 竖
02108281 | 竖/灰白色
约长26×宽37×高9cm
可层叠数:13层
内部尺寸:约长22.5×宽34×高5.5cm
承重(共通,包括安装滑轮时):约2kg/抽屉1层,约2kg/顶板
¥80
¥80



PP收纳用识别贴纸
37385894 | 5张装
用于识别PP收纳抽屉的内容物的标签。
¥15

深型 (约长26×宽37cm/半型:约长14×宽37cm)



PP储物箱/抽屉式/深型

76749028 | 2个(附隔板) 各¥145
 02108274 | 2个(附隔板)/灰白色
 约长26×宽37×高17.5cm
 内部尺寸:约长10.5×宽33.5×高14cm
 承重(包括安装滑轮时):约2kg/抽屉1层,约2kg/顶板4块隔板(每层抽屉有4格,可作约6cm为间隔的移动)



37192447 各¥100
 15253586 | 灰白色
 约长26×宽37×高17.5cm
 内部尺寸:约长22×宽33.5×高14cm
 承重(包括安装滑轮时):约4kg/抽屉1层,约2kg/顶板



可层叠数(共通):6层

PP储物箱/抽屉式半型/深型

76749035 | 1个(附隔板) ¥90
 约长14×宽37×高17.5cm
 内部尺寸:约长10.5×宽33.5×高14cm
 承重(包括安装滑轮时):约2kg/抽屉1层,约2kg/顶板
 可层叠数:4层
 2块隔板(每层抽屉有4格,可作约6cm为间隔的移动)



浅型 (约长26×宽37cm/半型:约长14×宽37cm)



PP储物箱/抽屉式/浅型

76748984 | 2个(附隔板) 各¥130
 02108304 | 2个(附隔板)/灰白色
 约长26×宽37×高12cm
 内部尺寸:约长10.5×宽34×高8.5cm
 承重(包括安装滑轮时):约1.5kg/抽屉1层,约2kg/顶板
 6块隔板(每层抽屉有7格,可作约3cm为间隔的移动)



37192423 各¥85
 15253579 | 灰白色
 约长26×宽37×高12cm
 内部尺寸:约长22.5×宽34×高8.5cm
 承重(包括安装滑轮时):约3kg/抽屉1层,约2kg/顶板



可层叠数(共通):10层

PP储物箱/抽屉式半型/浅型

76749042 | 1个(附隔板) ¥80
 约长14×宽37×高12cm
 内部尺寸:约长10.5×宽34×高8.6cm
 承重(包括安装滑轮时):约1.5kg/抽屉1层,约2kg/顶板
 可层叠数:6层
 3块隔板(每层抽屉有7格,可作约3cm为间隔的移动)



PP储物箱/抽屉式/浅型

76749004 | 6个(附隔板) ¥295
 约长26×宽37×高32.5cm
 内部尺寸:约长10.5×宽34×高8.5cm
 承重(包括安装滑轮时):约1.5kg/抽屉1层,约2kg/顶板
 18块隔板(每层抽屉有7格,可作约3cm为间隔的移动)



37192430 | 3层 ¥200
 约长26×宽37×高32.5cm
 内部尺寸:约长22.5×宽34×高8.5cm
 承重(包括安装滑轮时):约3kg/抽屉1层,约2kg/顶板



可层叠数(共通):3层

聚苯乙烯隔板



聚苯乙烯隔板

38369622 | 大/4片装 ¥70
 约长65.5×宽0.2×高11cm
 38369615 | 中/5片装 ¥45
 约长36×宽0.2×高7cm
 38369608 | 小/5片装 ¥30
 约长36×宽0.2×高4cm

无纺布分隔收纳盒



可调节高度无纺布分隔收纳盒

02110482 | 大/2件装 ¥70
 约长22.5×宽32.5×高21cm
 02110475 | 中/2件装 ¥60
 约长15×宽32.5×高21cm
 02110468 | 小/2件装 ¥45
 约长11×宽32.5×高21cm



无纺布分隔收纳盒

02502867 | 大/4分隔/2件装 ¥75
 约长22.5×宽32.5×高11cm
 02502874 | 中/4分隔/2件装 ¥65
 约长15×宽32.5×高11cm
 02502881 | 小/4分隔/2件装 ¥55
 约长11×宽32.5×高11cm
 02502898 | 大/12分隔/1件装 ¥60
 约长22.5×宽32.5×高11cm

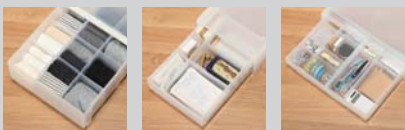

大 中 小



大 中 小

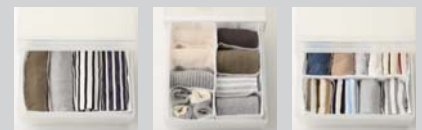

大/4分隔 中/4分隔 小/4分隔

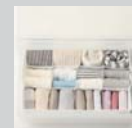

大/12分隔

PP收纳系列

抽屉式储物盒/横宽型

PP抽屉式储物盒/横宽型/薄型
15253753
02108335 | 灰白色 容量4.5L 各¥85
约长37×宽26×高9cm
内部尺寸:约长34×宽22.5×高5.5cm
承重(包括安装滑轮时):
约1kg/抽屉1层、约5kg/顶板(附补强条)
可层叠数:13层
A4

15253777 | 2个
02118990 | 2个/灰白色 容量4.5L 各¥115
约长37×宽26×高9cm
内部尺寸:约长16.5×宽22.5×高5.5cm
承重(包括安装滑轮时):
约0.5kg/抽屉1层、约5kg/顶板(附补强条)
可层叠数:13层

PP抽屉式储物盒/横宽型/浅型
15253784 | 浅型
02108328 | 浅型/灰白色 容量7L 各¥95
约长37×宽26×高12cm
内部尺寸:约长33.5×宽22.5×高8.5cm
承重(包括安装滑轮时):约1.5kg/抽
屉1层、约5kg/顶板(附补强条)
可层叠数:10层
A4

15253791 | 深型
02108311 | 深型/灰白色 容量12L 各¥105
约长37×宽26×高17.5cm
内部尺寸:约长33×宽22.5×高14cm
承重(包括安装滑轮时):约2kg/抽
屉1层、约5kg/顶板(附补强条)
可层叠数:6层
A4

※可与P22的收纳架组合使用。

PP抽屉式储物盒/横宽型与其他PP储物箱/抽屉式不可层叠使用。

可选配件

PP收纳盒用防滑件
47554892 | 大/4个装 ¥23
47554908 | 小/4个装 ¥23
用于PP衣物箱、PP杂物箱、收纳箱等的防滑件。
※安装了防滑件时,最大增加高度为:PP收纳箱/抽
屉式1.5mm左右,其他商品4mm左右。

PP收纳箱用滑轮
15523788 | 4个装 ¥30
PP收纳箱类安装此滑轮时,只需将其插入箱底预留
的圆孔即可。
※使用时高度约升高3.8~4.2cm(因产品种类而异)
※若用在榻榻米或缓冲型地板等质地柔软的地板上,
可能会刮伤地板,请注意。

PP收纳箱

PP收纳箱/宽型
82219326 | 深型 ¥90
约长50.5×宽37×高31.5cm

82219333 | 中型 ¥70
约长50.5×宽37×高16cm
A4

PP收纳箱/宽型用盖
82219357 ¥30
约长51×宽37.5×高2.5cm

PP收纳箱
82219401 | 深型 ¥70
约长37×宽25×高31.5cm

82219418 | 中型 ¥45
约长37×宽25×高16cm
A4

PP收纳箱用盖
82219432 ¥20
约长37.5×宽25.5×高2.5cm

搬运式储物箱/折叠式

PP搬运式储物箱/折叠式
47686715 | 大 ¥130
约长36×宽51×高24.5cm
内部尺寸:约长32×宽47×高21cm
承重(包括安装滑轮时):约7kg
可层叠数:8层
A4

47686708 | 小 ¥90
约长36×宽25.5×高16.5cm
内部尺寸:约长32×宽21.5×高14.5cm
承重:约5kg 可层叠数:8层
A4

收纳架

PP收纳架
37150720 | 深大型 ¥100
约长37×宽26×高26cm 容量18.5L
内部尺寸:[上面]约长33×宽22.5×高24cm
[下面]约长33×宽22.5×高1.5cm
承重:约5kg 可叠层数:4层

37150713 | 深型 ¥80
约长37×宽26×高17.5cm
内部尺寸:[上面]约长33×宽22.5×高15.5cm
[下面]约长33×宽22.5×高1.5cm
承重:约4kg 可叠层数:6层

37150621 | 薄型 ¥70
约长37×宽26×高9cm 容量5.5L
内部尺寸:[上面]约长33×宽24×高6.5cm
[下面]约长33×宽22.5×高1.5cm
承重:约3kg 可叠层数:13层
※组合使用时可叠放的高度为120cm以下
※整体承重上限:不使用滑轮时,约39kg
使用滑轮、倒转后叠放时,约19.5kg
A4

PP收纳系列

附轮子储物箱/追加用储物箱

推车



PP储物箱 4层
15521821 ¥300
约长18×宽40×高83cm
内部尺寸:抽屉/约长13×宽35.5×高17cm
※1



PP附轮子储物箱1 (抽屉式×1/深型×2)
15880188 ¥320
约长18×宽40×高83cm
内部尺寸:抽屉/约长13×宽35.5×高17cm
深型抽屉/约长12.5×宽35×高26.5cm
※1



PP附轮子储物箱2 (抽屉式×2/深型×1/浅型×1)
15880195 ¥340
约长18×宽40×高83cm
内部尺寸:抽屉/约长13×宽35.5×高17cm
深型抽屉/约长12.5×宽35×高26.5cm
浅型抽屉/约长13×宽36×高7cm
※1



PP追加用储物箱
15880171 | 浅型 ¥70
约长18×宽40×高11cm
内部尺寸:约长13×宽36×高7cm
最大可层叠数10层
47721584 | 抽屉式 ¥85
约长18×宽40×高21cm
内部尺寸:约长13×宽35.5×高17cm
最大可层叠数5层
※1



PP组装式推车/附滑轮
15253807 | 3层 ¥170
约长29×宽41.5×高83cm
收纳空间内部尺寸:
约长26×宽37×高22cm
(面板的内部尺寸:长26×宽37.5cm)
承重:总体约8kg(每层最大约2kg)

储物箱系列采用3种抽屉组合方式。

追加用储物箱在组合时,最高均可叠放至122cm左右。

	重量标准(包括安装有轮子的情况)			参考收纳容量(每层)
	每层的收纳重量	顶板的承重	整体	
追加用储物箱 47721584	约5kg	约3kg	约30kg	350ml罐约10瓶
追加用储物箱 15880171 浅型	约2.5kg	约3kg	约30kg	
追加用储物箱 15880164 深型	约5kg	约3kg	约30kg	1000ml塑料瓶约4瓶

15880164 | 深型 ¥110
约长18×宽40×高30.5cm
内部尺寸:约长12.5×宽35×高26.5cm
最大可层叠数4层
※1 卸下顶板或轮子,同PP追加用储物箱组装之后,可完成自创式组合。
※最高可层叠到122cm。

※高度限制是包含轮子(约4.2cm)的高度。

※抽屉上层相比于下层,放置更轻的物品,可以增加稳定感,从而提高易用性。

◆ 以上部件一旦组合完成则无法分解。

※1 允许追加最大层叠数(从上部追加): 15880171 | 浅型 最多+3层 抽屉式 47721584 : | 抽屉式 最多+2层 15880164 | 深型 最多+1层

耐压收纳箱

凳子



PP耐压收纳箱/特大
37526266 ¥248
约长78×宽39×高37cm
承重:盖子约100kg、收纳部位约20kg
可层叠数:2层



PP耐压收纳箱/大
37525986 ¥170
约长60.5×宽39×高37cm
承重:盖子约100kg、收纳部位约13.5kg
可层叠数:3层



PP耐压收纳箱/小
02478834 ¥120
约长40.5×宽39×高37cm
承重:盖子约100kg、收纳部位约13.5kg
可层叠数:3层



聚丙烯凳子
15203727 ¥158
约长39(含手柄)×宽36(座面)×高39cm
座面:直径36cm
※请不要作为脚踏使用。
※底部有小孔,不可盛入水等液体。



PP收纳系列

聚乙烯软盒

采用软质聚乙烯材料制成的收纳用品。
如果使用盒盖(另售),还可进行叠放。适用于多种场景。



聚乙烯软盒/深型
02528560
约长25.5×宽36×高32cm
¥88



聚乙烯软盒/大
38749486
约长25.5×宽36×高24cm
¥58



聚乙烯软盒/中
38749479
约长25.5×宽36×高16cm
¥48



聚乙烯软盒/小
38749462
约长25.5×宽36×高8cm
¥38



聚乙烯软盒用盖
38749516
约长26×宽36.5×高1.5cm
¥18



聚乙烯软盒/半型/大
02528577
约长18×宽25.5×高24cm
¥48



聚乙烯软盒/半型/中
38749509
约长18×宽25.5×高16cm
¥38



聚乙烯软盒/半型/小
38749493
约长18×宽25.5×高8cm
¥28



聚乙烯软盒用盖/半型
38749523
约长18.5×宽26×高1.5cm
¥15



中、小、盒用盖

使用盒盖后,可以进行叠放。



半型/小

可在电冰箱中存放调料盒使用。

不锈钢丝收纳用品·镀锡盒

不锈钢丝筐具有强度高、不易生锈等不锈钢的特性。
若将提手收于内侧，还可进行叠放。镀锡盒易于使用，适合收纳常备用品等。

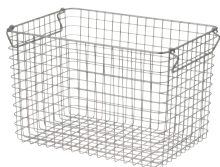

18-8不锈钢丝筐/5
15117079
约长37×宽26×高24cm
承重:10kg 可层叠数:2层
A4



18-8不锈钢丝筐/4
15117062
约长37×宽26×高18cm
承重:5kg 可层叠数:2层
A4



18-8不锈钢丝筐/3
15117055
约长37×宽26×高12cm
承重:5kg 可层叠数:2层
A4



18-8不锈钢丝筐/2
15117048
约长37×宽26×高8cm
承重:5kg 可层叠数:2层
A4



18-8不锈钢丝筐/7
37285200
约长51×宽37×高24cm
承重:15kg 可层叠数:2层



18-8不锈钢丝筐/6
15117147
约长51×宽37×高18cm
承重:10kg 可层叠数:2层



18-8不锈钢丝筐/1
15117031
约长26×宽18×高18cm
承重:5kg 可层叠数:2层



附盖镀锡盒/附盖/大
61417691
约长25.5×宽36(含提手)×高21cm



附盖镀锡盒/附盖/小
61417707
约长20×宽29(含提手)×高15cm

油棕叶柄收纳用品

使用菲律宾产材料进行手工编制的、具有天然质感的油棕叶柄收纳用品。
附带盒盖或提手, 实用性更强。



可重叠油棕叶柄长方形篮/大
18014002
约长37×宽26×高24cm
¥128



可重叠油棕叶柄长方形篮/中
47027914
约长37×宽26×高16cm
¥98



可重叠油棕叶柄长方形篮/小
47027907
约长37×宽26×高12cm
¥78



可重叠油棕叶柄长方形盒
47027921
约长26×宽18.5×高12cm
¥58



油棕叶柄长方形篮用盖
18014026
约长37×宽26×高2cm
¥32
※小号、中号、大号均可使用

油棕叶柄长方形盒用盖
18014033
约长26×宽18.5×高2cm
¥25



油棕叶柄方形篮/特大
47027945
约长35×宽37×高32cm
¥188



可重叠油棕叶柄方形篮/大
18013999
约长35×宽37×高24cm
¥158



可重叠油棕叶柄方形篮/中
47027938
约长35×宽37×高16cm
¥128



油棕叶柄方形篮用盖
18014019
约长35×宽37×高2cm
¥42
※中号、大号、特大号均可使用



采用框架设计, 更坚固, 盒盖可以承受叠放时的重量。

※天然材料的护理方法: 请避免在潮湿环境下使用。请适当晒太阳, 用吸尘器或掸子清理表面灰尘。

藤编收纳用品

重量轻、易于打理、手感柔滑的藤编收纳用品。
可叠放，部分配有提手，更便于使用。



可重叠藤编长方形篮/大
47381313
约长36×宽26×高24cm

¥188



可重叠藤编长方形篮/中
47381306
约长36×宽26×高16cm

¥158



可重叠藤编长方形篮/小
47381290
约长36×宽26×高12cm

¥128



可重叠藤编长方形盒/附盖
47381337
约长26×宽18×高16cm

¥128



可重叠藤编长方形盒/小
47381238
约长26×宽18×高12cm

¥98



可重叠藤编长方形盒/半型/浅
37525702
约长26×宽9×高6cm

¥58



藤编盒/附提手
47028454
约长15×宽22×高9cm

¥68



可重叠藤编方形篮/大
18021826
约长35×宽36×高24cm

¥258



可重叠藤编方形篮/中
18021833
约长35×宽36×高16cm

¥188



藤编篮的产地

無印良品的藤编篮产自越南北部。这里拥有良田百顷，牛、水牛、猪和鸡点缀其间，构成一幅田园风光。除了农业以外，手工艺品制造业也非常发达，是藤编和竹制品的产地。



藤编篮的制造过程

将直径为3~5cm的藤条分割为5~9mm的细条后，用于编制篮子。
藤编篮由当地农民手工编制而成。每位农民1天仅能编制1~2个藤篮，非常耗时。



长方形篮/中
无纺布分隔收纳盒/小

如果篮中放置无纺布收纳盒进行分隔，可以方便地整理衣物等物品。

无纺布分隔收纳盒另有其他规格。
详细内容请参阅P21。

※天然材料的护理方法：请避免在潮湿环境下使用。请适当晒太阳，用吸尘器或掸子清理表面灰尘。

聚酯纤维棉麻混纺收纳用品

布料的内侧进行了涂层处理,可折叠的紧凑型布盒。
设计风格整齐划一,可与储物架等组合使用。



聚酯纤维棉麻混纺
软盒/长方形/大
44089101
约长37×宽26×高34cm

¥58



聚酯纤维棉麻混纺
软盒/长方形/中/附盖
44089118
约长37×宽26×高26cm

¥68



聚酯纤维棉麻混纺
软盒/长方形/中
44089125
约长37×宽26×高26cm

¥48



聚酯纤维棉麻混纺
软盒/长方形/小
44089132
约长37×宽26×高16cm

¥38



聚酯纤维棉麻混纺
软盒/正方形/大/附盖
44089149
约长35×宽35×高32cm

¥78



聚酯纤维棉麻混纺
软盒/正方形/大
44089156
约长35×宽35×高32cm

¥68



聚酯纤维棉麻混纺
软盒/正方形/小/附盖
44089163
约长35×宽35×高16cm

¥68



聚酯纤维棉麻混纺
软盒/正方形/小
44089170
约长35×宽35×高16cm

¥58



聚酯纤维棉麻混纺
软盒/衣物用/大
44089187
约长59×宽39×高23cm

¥98



聚酯纤维棉麻混纺
软盒/衣物用
44089194
约长59×宽39×高18cm

¥78



聚酯纤维棉麻混纺
软盒/长方形/半型/小
44089200
约长18.5×宽26×高16cm

¥38



聚酯纤维棉麻混纺
软盒/浅型/半型
44089217
约长13×宽37×高12cm

¥28



长方形盒/小

配有分隔板,适合收纳易变形的物品。

※聚酯纤维棉麻混纺收纳用品不可洗涤。

聚酯纤维棉麻混纺收纳用品

硬质纸盒收纳用品·钢制工具箱

本收纳盒系列采用轻便耐用的工作用文档盒材料——纤维板。

产品未使用粘合剂,具有一定厚度。钢制工具箱放在房间内也很协调,适合多种用途。



硬质纸盒/抽屉式/深型
15967162 ¥128
约长25.5×宽36×高16cm(附防滑件)
内部尺寸:约长23×宽34×高14cm
承重:2kg 可层叠数:3层
☉ ☉ A4



硬质纸盒/抽屉式/2层/宽型
15967179 ¥188
约长25.5×宽36×高16cm(附防滑件)
内部尺寸:约长23×宽34×高6.5cm
承重:1.5kg 可层叠数:3层
A4



硬质纸盒/抽屉/2层
15967087 ¥228
约长36×宽25.5×高16cm(附防滑件)
内部尺寸:约长34×宽24×高6.5cm
承重:1.5kg 可层叠数:2层
A4



硬质纸盒/抽屉/4层
15967223 ¥258
约长36×宽25.5×高16cm(附防滑件)
内部尺寸:约长16×宽24×高6.5cm
承重:2kg 可层叠数:2层



硬质纸盒/附盖/附滑轮收纳箱
15967209 ¥258
约长38×宽36×高36cm
内部尺寸:约长35.5×宽33×高31cm
承重:10kg
※滑轮不可拆卸。
20 ☉ ☉ A4



硬质纸盒/附盖
15967193 ¥158
约长25.5×宽36×高32cm
内部尺寸:约长23×宽33.5×高31cm
承重:8kg 可层叠数:2层
20 ☉ ☉ A4



钢制工具箱/4
37845992 ¥250
约长38×宽18×高13cm
承重:10kg



钢制工具箱/3
37845947 ¥290
约长38×宽23×高10cm
承重:10kg 可层叠数:2层



钢制工具箱/2
37845886 ¥100
约长16×宽11×高6cm
承重:1.5kg 可层叠数:3层



钢制工具箱/1
37845831 ¥120
约长20×宽11×高6cm
承重:1.5kg 可层叠数:3层



硬质纸盒/附盖

可存放报纸、杂志等物品的硬质纸盒。



钢制工具箱/3

适合收纳急救箱或针线包等物品,还可使用磁铁。

※请勿在高温、潮湿及阳光直射的场所使用,否则容易发生变形、变色。

硬质纸盒收纳用品·钢制工具箱

聚丙烯文件盒

有条有理收纳 A4 尺寸文件书刊或桌上小物件的收纳用品。
根据用途使用, 种类丰富。



附提手PP文件盒/标准型
38654834 | 白色
38699019 | 白灰色 各¥68
约长10×宽32×高28.5cm(含提手)



聚丙烯文件盒/宽25cm
82264531 | 灰白色 ¥58
约长25×宽32×高24cm



聚丙烯文件盒/宽25cm/1/2
82264487 | 灰白色 ¥48
约长25×宽32×高12cm

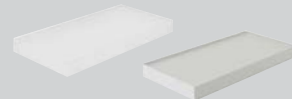

聚丙烯文件盒标准型用可装滑轮盖
02553135 | 宽25cm用 灰白 ¥28
02553104 | 宽15cm用 透明 ¥18
02553111 | 宽15cm用 灰白色 ¥18
02553081 | 宽10cm用 透明 ¥15
02553098 | 宽10cm用 灰白色 ¥15
约长33×高3.5cm



聚丙烯文件盒/宽型
76475965 | 原色
76475972 | 灰白色 各¥38
约长15×宽32×高24cm

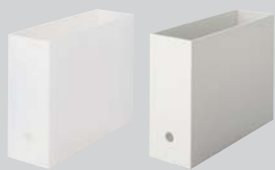

聚丙烯文件盒
82264180 | 透明色
82264234 | 灰白色 各¥28
约长10×宽32×高24cm



聚丙烯文件盒/宽型1/2
82264388 | 透明色
82264432 | 灰白色 各¥25
约长15×宽32×高12cm
※1



聚丙烯文件盒1/2
82264081 | 透明色
82264135 | 灰白色 各¥22
约长10×宽32×高12cm
※1



手提箱
15915453 | 原色
37035508 | 灰白色 各¥85
约长15×宽32×高13cm(含提手)
承重:约5kg
※1

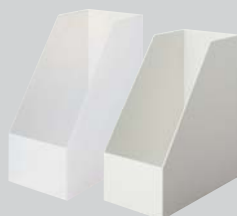

聚丙烯立式文件盒/宽型
61796895 | 原色
76354413 | 灰白色 各¥38
约长15×宽27.6×高31.8cm



聚丙烯立式文件盒
15915439 | 原色
15915422 | 灰白色 各¥28
约长10×宽27.6×高31.8cm



聚丙烯小物品收纳盒/A4竖型
61154909 | 6层 ¥200
61164458 | 3层 ¥160
约长11×宽24.5×高32cm



磁条
38996460 ¥15
约长19×宽0.4×高3cm
用于挂放小物件置物盒的磁条。



PP文件盒用
38996477 | 置物盒 ¥12
约长9×宽4×高10cm
38996491 | 分隔置物盒 ¥8
约长9×宽4×高5cm
38996484 | 笔盒 ¥8
约长4×宽4×高10cm



可立式收纳文件包/A4
38699026 ¥70
约纵长28(含提手)×宽32×厚7cm



发泡聚丙烯文件盒标准型/3片装
38996514 ¥68
约长10×宽32×高24cm



※1 本商品可重叠放置, 但请注意避免超重叠放(最多可叠放3层)。由于不能固定, 在使用时敬请注意。

聚丙烯文件盒

聚丙烯化妆盒

可根据收纳物品选择的聚丙烯化妆盒。
可与相同规格的产品叠放使用。便于收纳零碎的小件物品。



聚丙烯化妆盒
37495548
约长15×宽22×高16.9cm

¥20



聚丙烯化妆盒·1/2
37495555
约长15×宽22×高8.6cm

¥18



聚丙烯化妆盒·1/4
37495562
约长15×宽22×高4.5cm

¥15



聚丙烯化妆盘兼化妆镜
37495609
约长15×宽22×高2cm

¥58

支持纵向和横向放置。与聚丙烯化妆盒组合使用,可代替盒盖。

聚丙烯化妆盘
37495579
约长15×宽22×高2cm

¥12



聚丙烯化妆盒·附盖·大
37495616
约长15×宽22×高10.3cm

¥25



聚丙烯化妆盒·附盖·小
37495623
约长15×宽11×高10.3cm

¥18



聚丙烯化妆盒·附隔板
1/2横型
37497696
约长15×宽11×高8.6cm

¥18



聚丙烯化妆盒·附隔板
1/4横型
37497702
约长15×宽11×高4.5cm

¥12

聚丙烯化妆盘·小
37497689
约长15×宽11×高2cm

¥8



聚丙烯化妆盒
1/2横型
37495586
约长15×宽11×高8.6cm

¥12



聚丙烯化妆盒
1/4横型
37497764
约长15×宽11×高4.5cm

¥9



聚丙烯化妆盒
1/4纵型
37495593
约长7.5×宽22×高4.5cm

¥9



聚丙烯刷具·眉笔筒
37497672
约长7.1×宽7.1×高10.3cm

¥8



聚丙烯棉棒盒·附盖
37495630
约长10.7×宽7.2×高9.1cm

¥12



聚丙烯棉花·棉棒盒
37497665
约长10.7×宽7.2×高7.7cm

¥8

可放在抽屉中,作为分隔用小型收纳盒使用。

可放在聚丙烯收纳箱的抽屉中,作为分隔用小型收纳盒使用。可用于整理文具等小件办公用品,或收纳容易散乱的细小物品。其优点是棱角圆润,便于取出盒中物品,且采用半透明材料,可从侧面看到盒内物品。



亚克力收纳用品

从外面看得清内部物品的亚克力小物收纳用品。

为保持素材之美,采用了不易划伤设计。可配合用途与空间,适用于书桌及起居室周边收纳,且种类丰富。



可叠放亚克力盒/2层抽屉/大
38300397 / 82998283
约长25.5×宽17×高9.5cm
¥150
※可叠放2层。



可叠放亚克力盒掀盖2层式抽屉/大
38970125 / 82998290
约长25.5×宽17×高9.5cm
¥150
※可叠放2层。



可重叠亚克力盒/横型5层
15915491
约长25.5×宽17×高16cm
¥280
※可叠放2层。



可重叠亚克力盒/横型3层
15915507
约长25.5×宽17×高10cm
¥180
※可叠放2层。



可叠放亚克力盒二层式抽屉
47380910
约长17.5×宽13×高9.5cm
¥100
※可叠放2层。



可叠放亚克力盒掀盖二层式抽屉
47380965
约长17.5×宽13×高9.5cm
¥100
※可叠放2层。



亚克力盒用
丝绒内箱隔板·竖
38373575
约长15.5×宽12×高2.5cm
¥32



亚克力盒用
丝绒内箱隔板·格子
38373544
约长15.5×宽12×高2.5cm
¥70

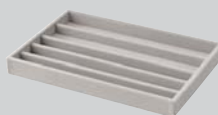

亚克力盒用
丝绒内箱隔板·项链用
38373568
约长23.5×宽15.5×高2.5cm
¥55

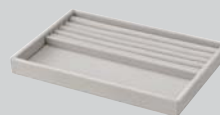

亚克力盒用
丝绒内箱隔板·耳环用
38373551
约长23.5×宽15.5×高2.5cm
¥55



用法示例



用法示例



用法示例



用法示例



掀盖二层式抽屉/大
丝绒内箱隔板·竖×2
横向装有2个丝绒内箱隔板·竖。



掀盖二层式抽屉/大
丝绒内箱隔板·格子
与丝绒内箱隔板·格子组合,可收纳耳环或戒指等首饰。

亚克力收纳用品



亚克力小物件搁物架
61798233
约长8.7×宽17×高25.2cm

¥98



亚克力盒/模型6层
37268142
约长8.7×宽17×高25.2cm

¥170



亚克力小物件收纳箱3段
61798202
约长8.7×宽17×高25.2cm

¥150



亚克力小物件收纳箱1段
61798196
约长25.2×宽17×高8.7cm

¥120



亚克力眼镜·小东西立
61174280
约长6.7×宽17.5×高25cm

¥150



亚克力项链·耳环收纳架
18958207
约长6.7×宽13×高25cm

¥100



亚克力眼镜/小物件收纳架/展开式
38671497
关闭状态:约长17.5×宽8.8×高25cm
打开状态:约长35×宽4.4×高25cm

¥150



亚克力项链·耳环收纳架
38671480
关闭状态:约长17.5×宽8.8×高25cm
打开状态:约长35×宽4.4×高25cm

¥150



亚克力眼镜·小物件收纳箱用
丝绒内箱隔板
38373520
约长5×宽16.5×高2cm

¥35



亚克力项链·耳环架用
丝绒内箱隔板·环用
38373537
约长5×宽12×高2cm

¥32



亚克力展开式架用丝绒分隔箱/灰色
02119577
约长3.7×宽16.7×高2cm

¥32



亚克力展开式架用丝绒分隔箱/
戒指用/灰色
02119560
约长3.7×宽16.7×高2cm

¥32



用法示例



用法示例



用法示例



用法示例



亚克力瓶罐收纳架3层
37318533
约长17.5×宽6.5×高23cm

¥150

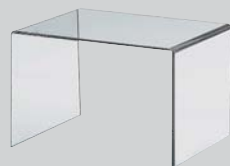

亚克力分隔架
15919840
约长26×宽17.5×高16cm

¥55



亚克力分隔架
15919833
约长26×宽17.5×高10cm

¥35

※无法收纳香精油或身体护理油等内含油脂的物品。



用法示例

亚克力收纳用品



亚克力横竖皆可使用小物件收纳盒
6层/A4纵向
38907572 / 44089545
约长11×宽24×高32cm
¥300



亚克力横竖皆可使用小物件收纳盒
3层/A4纵向
38907589 / 44089538
约长11×宽24×高32cm
¥250

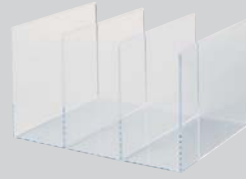

亚克力分隔架
15902194 / 82998214
约长26.8×宽21×高16cm
¥98



亚克力分隔架
15902200 / 82998207
约长13.3×宽21×高16cm
¥78



亚克力笔筒
82998368 / 37528574
约长5.5×宽4.5×高9cm
¥10



亚克力小物架
15296309
约长17.5×宽13×高14.3cm
¥98



亚克力小物架
15296286
约长8.8×宽13×高14.3cm
¥78



可叠放亚克力盒/大
61407845
约长25.8×宽17.5×高6.1cm
※可叠放2层。
¥100



横竖皆可使用小物件收纳盒
3层/纵向
6层/纵向

可使用附带的隔片分隔盒子内部，以便收纳文具或小物件。



分隔架

可置于桌子上或书架中使用。

纸板文件盒

结构经过优化，更易于组装的文件盒。



一按可成型纸板文件盒/5枚组
02081355 | A4用
约长10×宽31.6×高24.6cm
¥70



一按可成型纸板立式文件盒/5枚组
02081348 | A4用
约长10×宽27.6×高31.8cm
¥70



一按可成型纸板文件盒/5枚组
38708643 | A4用/深灰色
约长10×宽31.6×高24.6cm
¥70



一按可成型纸板立式文件盒/5枚组
38708636 | A4用/深灰色
约长10×宽27.6×高31.8cm
¥70



关于基准尺寸“模数”

根据日本住宅中使用的“尺”单位确定基准尺寸，并将其应用于从大型家具到小型收纳用品的多种产品。例如，制作组合架时，高度以门楣或门的高度为基准，而宽度应小于柱间距1间(182cm)的一半(91cm)。

“175和86”组合架的模数

175与日本住宅的门高相匹配。日本房屋的长度单位为1间(182cm)，而86略小于半间(91cm)尺寸，无印良品将“外部尺寸86cm、架子宽度84cm”作为基准尺寸。

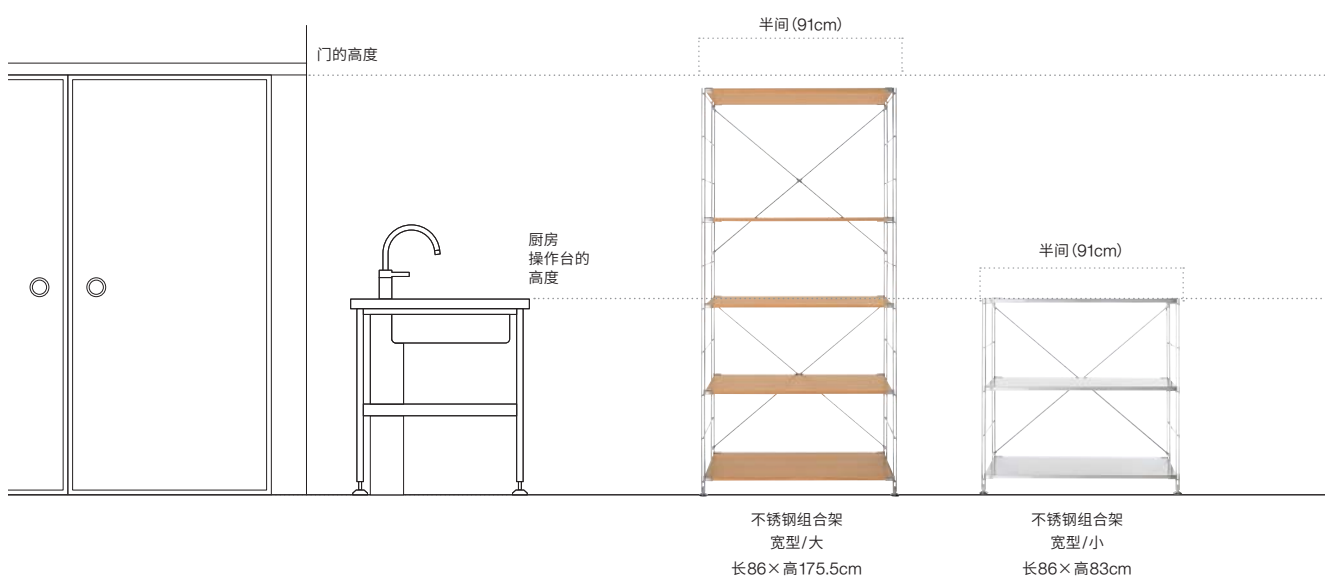

“37和26”收纳用品的模数

与175及86的收纳家具匹配的收纳用品模数。以单个架子的内部尺寸(长80×高35cm)为基准，将与架子匹配的26cm和37cm作为基准尺寸。

对应的收纳用品

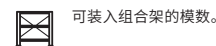
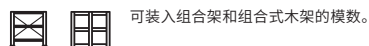
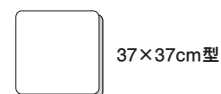

将37×26cm型纵向摆放



放置37×26cm型和18×26cm型



放置37×37cm型

※不同材料的收纳用品系列尺寸有所不同。
 ※图中商品仅供参考。





床框

调整了床头板的尺寸, 贴合身体曲线。
搭配使用柔软的靠背垫, 倚靠更舒适。床脚无需别外购买。



床框

可供自由选配的定制床

在充分采纳客户关于睡床的意见后, 设计出的床框。
床板搭配床头板、床垫、靠背垫等可选配件, 可以自由定制喜欢的床, 既考虑了睡眠时的舒适度, 又兼顾了日常使用的便利性。



组合价格 ¥4,558
床框 / 单人 / OA
独立式褥型弹簧床垫 / 单人
床框用床头板 / 单人 / OA



双人/OA

床框/主体

单人	44526149 OA	¥1,880	44526200 WN	¥1,980
双人	44526156 OA	¥1,980	44526217 WN	¥2,280
加大双人	44526163 OA	¥2,280	44526224 WN	¥2,580

框架: 胶合板/白橡刨切单板/钢
木弹簧: 桦木胶合板/硝化纤维素漆涂装

框架: 胶合板/黑胡桃刨切单板/钢

ii 单人 10 双人 30



双人/OA

床框用床头板

单人	44526170 OA	¥698	44526231 WN	¥798
双人	44526187 OA	¥798	44526248 WN	¥998
加大双人	44526194 OA	¥1,080	44526255 WN	¥1,280

主体: 中空芯构造/白橡刨切单板
硝化纤维素漆涂装
安装金属件: 钢/环氧树脂粉体涂装

主体: 中空芯构造/黑胡桃刨切单板

※床头板的厚度为2.3cm。安装到床上以后, 加上26cm床脚之后, 高度大约为98.5cm。

ii 20 ii



120cm宽

床头板用靠背垫

44526354 120cm宽	¥398
44526361 150cm宽	¥498
44526378 180cm宽	¥598

主体: 中空芯构造/白橡刨切单板
硝化纤维素漆涂装

安装金属件: 钢/环氧树脂粉体涂装

※床头板的厚度为2.3cm。安装到床上以后, 加上26cm床脚之后, 高度大约为98.5cm。

ii 20 ii

※天然木材由于自身拥有的特性, 有可能会出现颜色、纹理上的差异。

※为了延长床板的寿命, 请务必使用床垫。床架及褥垫组合使用时, 由于会直接对床板等施压, 因此可能导致床板产生裂纹等情况。

※请与加高密度独立式褥型弹簧、高密度独立式褥型弹簧、独立式褥型弹簧等弹簧床垫搭配使用。

床框

木制框架收纳床

拥有充足收纳容量的睡床。
从每日穿用的衣物到箱包、被褥，可以收纳多种物品。



木制框架收纳床



木制框架收纳床



木制框架收纳床

82875195 | 双人 ¥5,280

长154×宽220×高104.5cm

+可两面使用独立式椰型弹簧床垫 组合价格¥8,980

82875201 | 加大双人 ¥5,980

长184×宽220×高104.5cm

+可两面使用独立式椰型弹簧床垫 组合价格¥9,980

主体框架:天然木材装饰单板贴面胶合板(白橡木切切)/金属(钢)

木弹簧:层压板

气油压弹簧:金属(钢)

木制脚:白橡木/硝化纤维素漆涂装

蒙面材料(靠垫套):聚酯纤维100%

靠垫内部材料:聚氨酯泡沫



两段式气撑和液压,开启和关闭更加轻松。



设有童锁,避免孩子误开受伤。



支撑杆固定床板,使用更安心。



舒适的附角度床头靠垫,可拆卸清洗。



附床脚式收纳床,通透不压抑。



床尾边角采用圆角设计,避免磕碰。

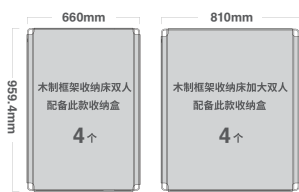

具备4个床下收纳盒,可分区整理收纳,也可收纳拉杆箱,给小户型更多空间。

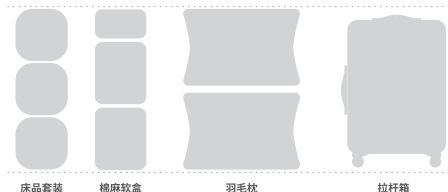

床品套装 棉麻软盒 羽毛枕 拉杆箱

※白橡木由于素材上的特征性在断面上可能会出现特有的虎斑木纹。
※天然木材由于自身拥有的特性,有可能出现颜色、纹理上的差异。

实木床·床/OA

完整保留木节,使用时间越久,越能散发其韵味、木理优美的松木床,另有框架采用坚固集成实木的OA床。



※图示商品为实木床/加大双人

实木床

44526385 | 单人
长124×宽212×高103.5cm

44526392 | 双人
长154×宽212×高103.5cm

44526408 | 加大双人
长184×宽212×高103.5cm

床头:白橡木/橡胶木

床侧:白橡木/黄杨

床尾:白橡木

中支撑条:黄杨

中脚:桦木

铺板:桐木/松木

NEW

¥3,580

¥4,280

¥4,980



※组合示例:床垫、时钟另售

床/OA

82213973 | 单人
长120×宽207×高74cm
¥3,280

82213980 | 双人
长150×宽207×高74cm
¥3,880

82213997 | 加大双人
长180×宽207×高74cm
¥4,580

床框:(芯材)天然木集成实木

(表面材)白橡木刨切单板

脚部:白橡木集成实木

涂装:硝化纤维素漆涂装

床板:桐木

床下有效内部尺寸:

单人:长106cm×193cm×高20cm

双人:长136cm×193cm×高20cm

加大双人:长166cm×193cm×高20cm



我们采用了经久耐用的材料

用于床/OA支脚部的方木料是由3张普通的1英寸(约2.5cm)板贴合而成,有效避免了材料浪费,将价格控制在合理范围内。采用了坚固耐用的材料,因此可以长久耐用。

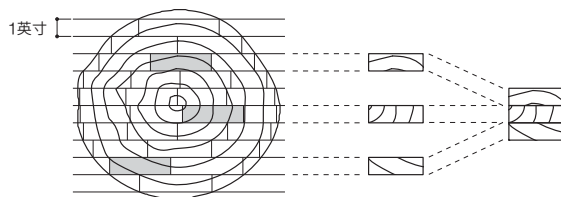

将切割后的剩余板材进行贴合,制成坚固的方木料。

放松身体的设计

床头板的靠背角度有一定倾斜,倚靠时可以很好贴合背部,下层木条设有一定宽度,可以放置钟表等物品。



◆ 为了让床架能长久使用,推荐使用能分散体压的床垫。床架及褥垫组合使用时,由于会直接对床板等施压,因此可能导致床板产生裂纹等情况。

※因使用天然木材,商品存在一定色差。照明等条件也可能造成颜色视觉效果的差异。

※天然木材由于自身拥有的特性,有可能会出颜色、纹理上的差异。

※承重为平均负重的情况。

实木床·床/OA

床垫

提供多种弹簧床垫, 将聚氨酯泡沫等填充物的使用量控制在必要限度的同时, 通过线圈弹簧提高了睡眠舒适度。

弹簧床垫



独立式榻型弹簧床垫

- 44226483 | 单人
长120×宽200×高19cm
- 44226490 | 双人
长150×宽200×高19cm
- 44226506 | 加大双人
长180×宽200×高19cm

¥1,980

¥2,580

¥2,980

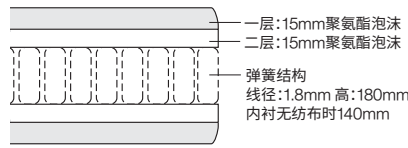

通过独立式线圈点支撑方式稳定睡姿。通过密集独立的线圈形成多“点”而能承受体压的构造。能均衡支撑身体。确保睡在上面舒适稳定, 还能减少床垫的摇晃和凹陷。

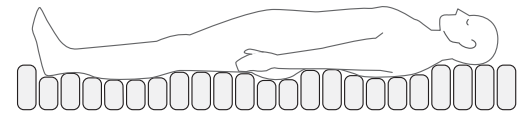
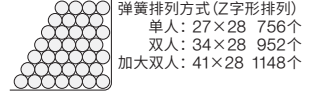

高密度独立式榻型弹簧床垫

- 82214031 | 单人
长120×宽200×高19cm
- 82214048 | 双人
长150×宽200×高19cm
- 82214055 | 加大双人
长180×宽200×高19cm

¥2,980

¥3,980

¥4,980

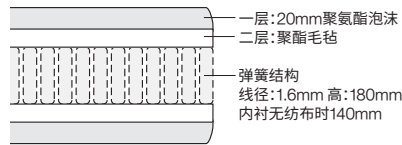

通过大幅度增加弹簧数量, 追求睡眠舒适感。通过增加弹簧数量, 达到分散体压的效果, 减轻脊柱和腰部承受的压力。弹簧可随身体曲线自由伸缩, 从而保持稳定的睡姿。

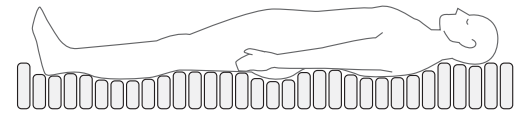
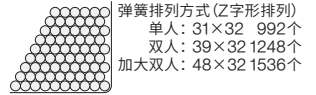

可两面使用独立式榻型弹簧床垫

- 44086810 | 单人
长120×宽200×高25cm
- 44086827 | 双人
长150×宽200×高25cm
- 44086834 | 加大双人
长180×宽200×高25cm

NEW

¥3,980

¥4,980

¥5,980



可两面使用独立式榻型弹簧床垫

可两面使用独立式榻型弹簧床垫



材料丰富, 采用合理的组合, 睡感舒适。

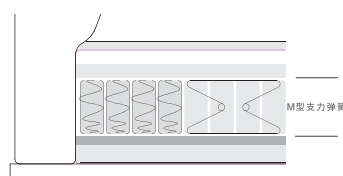

床垫四周使用M型支力簧, 防止塌陷。

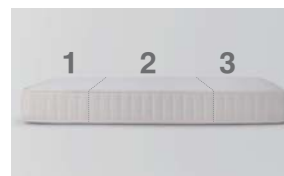

3区独立弹簧, 贴合身形, 保持睡姿稳定。



两面可使用床垫, 可根据喜好选择不同的软硬面。

被子

追求优质睡眠、重视选材及性能的寝具。
提供丰富的规格,可根据喜欢的舒适度,选择合适的产品。



羽绒被

44842065 | 二层式/单人用 150×200cm
44842072 | 二层式/双人用 200×230cm
44842089 | 二层式/加大双人用 220×240cm

面料:聚酯纤维85%、棉15%
填充物:白鹅绒(绒子含量85%)
【干洗(使用石油系溶剂)】

内部填充了白鹅绒。采用双层结构,保暖性好。

鸭 ※1

NEW [8月]
¥1,580
¥1,980
¥2,580



羽绒被

44847893 | 一层式/单人用 150×200cm
44847909 | 一层式/双人用 200×230cm
44847916 | 一层式/加大双人用 220×240cm

面料:聚酯纤维85%、棉15%
填充物:白鸭绒(绒子含量85%)
【干洗(使用石油系溶剂)】

采用纯白鸭绒填充制作而成的羽绒被。

鸭 ※1

NEW
¥988
¥1,580
¥1,780



羽绒薄被

44842003 | 单人用 150×200cm
44842010 | 双人用 200×230cm
44842027 | 加大双人用 220×240cm

面料:聚酯纤维85%、棉15%
填充物:白鸭绒(绒子含量85%)
【干洗(使用石油系溶剂)】

采用纯白鸭绒填充制作而成的羽绒薄被。

鸭 ※1

NEW
¥458
¥758
¥858

被子比较表(双人用尺寸)

产品名称	羽绒被 二层式	羽绒被 一层式	羽绒薄被
含税价格	¥1,980	¥1,580	¥758
原料	白鹅绒	白鸭绒	白鸭绒
填充物重量	1,590g	1,250g	280g
各成分所占比例	白鹅绒(绒子含量85%)	白鸭绒(绒子含量85%)	白鸭绒(绒子含量85%)
羽绒蓬松度	≥18.5cm	≥18cm	≥18cm
结构	双层立体绗缝工艺	单层立体绗缝工艺	纤薄结构(不采用绗缝工艺)
绗缝单元高度	5cm	4cm	不采用绗缝工艺
面料	聚酯纤维85% 棉15%	聚酯纤维85% 棉15%	聚酯纤维85% 棉15%

※1 羽毛、羽绒制品刚购买或湿度高时,可能会出现异味。

被子

床褥

聚酯纤维填充物床垫可以在洗衣机中使用网袋整件清洗, 以保持床褥的清洁。
另有其他可选规格, 附有橡胶带, 不易偏移。



聚酯纤维填充物 床褥

44801598 | 单人床用 120×200cm ¥198
44852231 | 双人床用 150×200cm ¥248
44801628 | 加大双人床用 180×200cm ¥298

表面面料: 棉52%、聚酯纤维48%

填充物: 聚酯纤维100%

【洗衣机(洗衣网)】

在棉混纺面料中加入了聚酯纤维填充物。带有固定橡皮筋, 不易偏离。



羊毛 床褥

44801659 | 单人床用 120×200cm ¥398
44852248 | 双人床用 150×200cm ¥498
44801680 | 加大双人床用 180×200cm ¥598

表面面料: 棉50%、聚酯纤维50%

填充物: 羊毛100%

【干洗(使用四氯乙烯溶剂)】

使用羊毛填充物。带有棉筋, 是不易移位的款式。

在床垫和褥垫上均可使用

将本产品铺在床垫上或褥垫上即可, 使用非常简单。
提供2种规格, 可根据喜好进行选择。

在床垫上使用

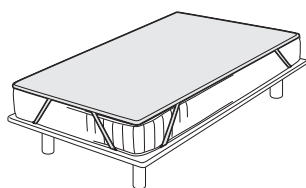

在褥垫上使用

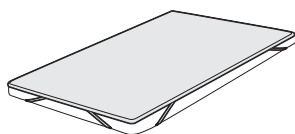

可选择合适的填充物材质

提供加入聚酯纤维填充物, 及使用羊毛填充物的两种床褥, 可根据使用需求、习惯进行选择。

枕头

每天1/3的时间需要与枕头接触,其舒适性是能否保证睡眠质量的关键。
可根据喜好习惯选择心仪的材质、柔软度和弹性。



羽毛枕

82487954 | 48×74cm

表面面料 外侧:棉100% 内侧:聚酯纤维100%

防绒加工

填充物:灰鸭毛(绒子含量1%)

【干洗(使用石油系溶剂)】

使用轻柔、凹陷少的水鸟羽毛。优点是可以柔和的包裹头后部。

※1

¥98



聚氨酯泡沫低反弹纤维缝 枕头

82487930 | 48×74cm

表面面料:聚酯纤维100%

纤维填充物:聚酯纤维100%

填充物:聚氨酯泡沫

【不可洗涤】

填充物使用缓慢凹陷的低反弹材料制成。外层由聚酯纤维棉包裹而成,质感蓬松。

¥320



聚酯纤维枕

44304372 | 48×74cm

表面面料:聚酯纤维85%、棉15%

填充物:聚酯纤维100%

【洗衣机(洗衣网)】

轻柔有弹性的面料可以稳妥支撑头部。枕头可水洗,清洁便利。

¥128



聚氨酯 可两面使用的凉感枕

44839829 | 宽40×长64×厚度9~12cm

外套 蓝色面料:锦纶85%、氨纶15% 白色面料:聚酯纤维100%

内套 表面面料:聚酯纤维100%

填充物 凝胶部分:聚氨酯树脂

主体:聚氨酯(PU)

【不可洗涤(外套可洗涤)】

枕芯贴合颈部曲线。凉感凝胶与聚氨酯两面不同材质的内芯,适合在夏季使用。

NEW
¥298

※1 羽毛、羽绒制品刚购买或湿度高时,可能会出现异味。

靠垫

充分发挥棉、麻等材料的优点, 触感良好。
可按照使用需求挑选。

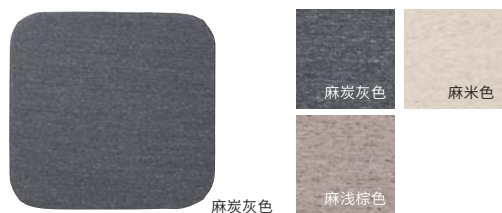

座垫 角型

82946628 / 44738924 | 麻炭灰色/36×36cm
82946611 / 44738931 | 麻浅棕色/36×36cm
82946604 / 44738917 | 麻米色/36×36cm
表面面料: 棉100%
硬芯材: 聚酯纤维100%
【洗衣机(洗衣网)】

将聚酯纤维填充物纵向加工成型的座垫。

各¥128

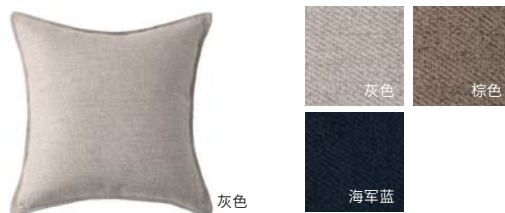

可水洗一体靠垫(含靠垫套)

44519547 | 灰色/45×45cm
44519554 | 棕色/45×45cm
44519561 | 海军蓝/345×45cm
面料: 聚酯纤维100% (衬布除外)
填充物: 聚酯纤维100%
【洗衣机(洗衣网)】

用沙发套面料制作成的靠垫, 易于融入家居空间。靠垫内芯饱满有形, 可整体水洗, 清洁便利。

各¥98



羽毛靠垫

44600306 | 43×43cm/填充物重量0.7kg
44600313 | 55×59cm/填充物重量1.2kg
表面面料: 棉100% 内侧: 聚酯纤维100%
防绒加工
填充物: 灰鸭毛(绒子含量1%)
【干洗(使用石油系溶剂)】

采用轻盈而不坍塌的水禽羽毛。具有缓慢凹陷的柔和触感。

※55×59cm的型号请使用座垫套。

※1

¥48

¥88



聚氨酯泡沫腰垫

44176542 | 混灰色/长35x宽30.5x厚度12cm
外套面料: 聚酯纤维70%、粘胶纤维30%
内套面料: 聚酯纤维100%
主体: 聚氨酯(PU)
【不可洗涤(外套可洗涤)】

聚氨酯内芯做成的靠垫, 贴合腰部轮廓并提供良好的支撑感。

外套可拆卸水洗。

¥128



水洗麻 靠垫套

44739587 | 原色/43×43cm
44739617 | 原色/55×59cm
44739570 | 炭灰色/43×43cm
44739600 | 炭灰色/55×59cm
麻100%

【洗衣机(洗衣网)】

水洗加工突出用久之后麻的特有质感。特长是开始使用就具有柔和触感。

¥88

¥108

¥88

¥108



※1 羽毛、羽绒制品刚购买或湿度高时, 可能会出现异味。





沙发本体

易与多种房间风格搭配的沙发,可根据喜好进行选择。



沙发本体



沙发本体



3人座



2.5人座

沙发本体/一体型

44502648 | 3人座/浅灰色

44502655 | 3人座/棕色

约长225×宽98×高86cm

主体框架:天然木材装饰单板贴面胶合板(白橡木切切)/金属(钢)

木弹簧:压层板

表面加工:木材部分 硝化纤维漆涂装

金属部分 环氧树脂粉体涂装

蒙面材料(沙发套):聚酯纤维100%

扶手内部材料:聚氨酯泡沫

靠垫内部材料:羽毛、绒丝、聚氨酯泡沫

坐垫内部材料:羽毛、绒丝、聚氨酯泡沫、独立式模型弹簧

※本沙发自带沙发脚



各¥2,980

44502662 | 2.5人座/浅灰色

44502679 | 2.5人座/棕色

约长195×宽98×高86cm

各¥2,580

※请务必在装有沙发套的状态下使用。

※羽毛、羽绒制品刚购买或湿度高时,可能会出现异味。此时请用手将异味压出更换新空气,并晾干于空气流通处3~4小时。

※羽毛、羽绒制品所用布料皆经过防外漏加工。请勿使用针、安全别针戳刺布料。当从缝边跑出少量羽毛时,为正常现象,不会造成使用问题,请安心使用。

沙发本体

木制框架沙发

重新审视沙发的结构, 将其分为本体和软体两大部分。
 削减不必要的材料, 每个部件均可单独拆解。去除靠垫和扶手后, 即可作一张简易单人床使用。



木制框架沙发



木制框架沙发



3人座



3人座

木制框架沙发/皮面/棕色

44086896 | 3人座/棕色
 约长220×宽91×高85cm

NEW
 ¥9,980

44086902 | 2.5人座/棕色
 长190×宽91×高85cm

¥8,980

结构材料: 金属(钢)/胶合板/塑料板(聚丙烯树脂)

蒙面材料: 主体: 皮革(牛)/垫: 棉

缓冲材料: 主体: 聚氨酯泡沫/钢制弹簧(S型弹簧)/钢丝

靠垫: 羽毛/聚氨酯泡沫、羽绒

座垫: 羽毛/聚氨酯泡沫/钢制弹簧(樽型弹簧)、羽绒

※本沙发自带沙发脚



木制框架沙发

82568189 | 3人座/灰色
 44086858 | 3人座/棕色
 约长220×宽91×高85cm

各¥5,900

82568172 | 2.5人座/灰色
 44086865 | 2.5人座/棕色
 约长190×宽91×高85cm

各¥4,900

主体框架: 天然木材装饰单板贴面胶合板(白橡木切)/金属(钢)

木弹簧: 层压板

表面加工: 木材部分 硝化纤维漆涂装

金属部分 环氧树脂粉体涂装

蒙面材料(沙发套): 聚酯纤维100%

扶手内部材料: 聚氨酯泡沫

靠垫内部材料: 羽毛、羽绒、聚氨酯泡沫

坐垫内部材料: 羽毛、羽绒、聚氨酯泡沫、独立式樽型弹簧

※本沙发自带沙发脚



每个部件均可单独拆解, 减少了包装和运输的压力。同时, 部件的分离也是实现沙发其他功能的基础。

沙发的软体分为6个独立个体, 能够轻松更换沙发套。若是不小心沾染污渍, 仅需拆洗对应的部分, 保养便利。



想要小憩或是作为睡床使用时, 无需繁复的步骤, 仅需去除靠垫和沙发两边的扶手, 即可拥有一张舒适的简易单人床。

调整了沙发脚的高度, 使其可以搭配无印良品中号及以下的聚乙烯软盒、藤编篮等收纳用品, 整洁又美观。

木制框架沙发

客厅餐厅两用系列

在紧凑的空间内也能够享受舒适,这就是本系列产品的设计理念。
还提供80cm宽的两用桌,桌面空间更大,可供使用者舒适用餐。



客厅餐厅两用桌/OA

44248669 | 1/宽65cm
长150×宽65×高60cm

¥1,880

44248676 | 2/宽65cm
长130×宽65×高60cm

¥1,580

44248683 | 3/宽80cm
长150×宽80×高60cm

¥2,580

44248690 | 4/宽80cm
长130×宽80×高60cm

¥2,280

芯材:胶合板、白橡木刨切单板
硝化纤维素漆涂装



宽65cm型的侧面 宽80cm型的侧面



客厅餐厅两用桌/WN

44248706 | 1/宽65cm
长150×宽65×高60cm

¥1,880

44248713 | 2/宽65cm
长130×宽65×高60cm

¥1,580

44248720 | 3/宽80cm
长150×宽80×高60cm

¥2,580

44248737 | 4/宽80cm
长130×宽80×高60cm

¥2,280

芯材:胶合板、黑胡桃刨切单板
硝化纤维素漆涂装



客厅餐厅两用沙发椅/OA

44248751
长55×宽78×高77(座面高41)cm
框架:胶合板、白橡木(黑胡桃)刨切单板
硝化纤维素漆涂装

¥1,580

座面材质:聚酯纤维
座垫:成型聚氨酯

高度适中,坐下后的稳定性好,采用大尺寸设计,可以盘腿坐在座面上。
将沙发垫改为成型聚氨酯材料,提升了坐感和耐久性。

※请务必在装有沙发椅套的状态下使用。可选择P70-73中的沙发椅套。
※图中的沙发椅已装有沙发套(另售)。



客厅餐厅两用沙发椅/WN

44248805
长55×宽78×高77(座面高41)cm

¥1,580

沙发椅2把 + 扶手 + 连接板



连接板



客厅餐厅两用沙发椅用扶手/OA

44248744 | OA/2个装 ¥188
44248812 | WN/2个装 ¥188
框架:胶合板、白橡木(黑胡桃)刨切单板、硝化纤维素漆涂装



客厅餐厅两用沙发椅用扶手/OA

44248829 | 2个组 ¥48
钢/环氧树脂粉体涂装

连接沙发椅的部件。用该部件连接后,可作为2人座或3人座的沙发使用。

※沙发椅的连接部位无法安装扶手。

客厅餐厅两用系列



客厅餐厅两用长凳/OA

44248775 | 长凳 1
长113×宽46×高40.5cm

¥1,580

框架:胶合板、白橡(黑胡桃)刨切单板、硝化纤维素漆涂装
座面材质:聚酯纤维 内部缓冲材料:成型聚氨酯

既可以与桌子组合在一起使用,也可以单独作为长凳使用。重新考量座垫材质,提升了舒适坐感和耐用性。

※请务必在装有沙发椅套的状态下使用。

※图中的长凳已装有椅套(另售)。



客厅餐厅两用长凳/WN

44248799 | 长凳 1
长113×宽46×高40.5cm

¥1,580



客厅餐厅两用长凳/2/OA

44248768 | 长凳
长56×宽46×高40.5cm

¥988

框架:胶合板、白橡(黑胡桃)刨切单板、硝化纤维素漆涂装
座面材质:聚酯纤维 内部缓冲材料:成型聚氨酯

与沙发椅组合后还可用作搁脚凳。将坐垫更换为成型垫式,提高了舒适度与耐用性。



客厅餐厅两用长凳/2/WN

44248782 | 长凳
长56×宽46×高40.5cm

¥988

可按喜好挑选合适的座椅套

主体		沙发套		棉平织		棉聚酯纤维花式织					
											
客厅餐厅 两用系列	沙发椅	38740001 82522709	38740018 82522716	¥228		37610866 82522792	37610873 82522808			¥288	
	长凳	1	02101596 82522723	02101619 82522747	¥198		37610880	82522815	37610897	82522822	¥175 ¥258 ¥175 ¥258
		2	02101602 82522730	02101626 82522754	¥158		02101657	15436705 82522839	02101664	15439164 82522846	¥125 ¥158 ¥125 ¥158

※沙发套尺寸设计较紧以保证与沙发主体贴合,因此安装时可能感到些许吃力,烦请查看使用说明书。

※沙发套洗后会略微缩水。

高靠背斜倚沙发椅

将靠背和靠头垫调整为合适的角度,使身体舒展放松,注重舒适坐感的高靠背式单人沙发。



高靠背斜倚沙发椅/主体/1人座/棉平织(附沙发套)

44087015 | 灰色

44087022 | 棕色

长74×宽114×高89.5cm

主体框架:金属(钢)

脚部:天然木材(白橡),聚氨酯树脂涂装

表面布套:棉100%

蒙面材料:聚酯纤维65%、棉35%

缓冲材料:聚氨酯泡沫/聚酯纤维填充物,钢制弹簧(S型弹簧)

NEW

¥1,980

高靠背斜倚沙发椅/搁脚凳/棉平织(附沙发套)

44087039 | 灰色

44087046 | 棕色

长68.5×宽43×高38cm

主体框架:金属(钢)

脚部:集成实木(白橡),聚氨酯树脂涂装

表面布套:棉100%

蒙面材料:聚酯纤维65%、棉35%

缓冲材料:聚氨酯泡沫/聚酯纤维填充物

NEW

¥888

座垫采用蓬松柔软的聚氨酯材料

角度可任意调节

腰部6种角度可调,靠头垫14种角度可调。



高靠背斜倚沙发椅

无扶手月型沙发·日式座椅

采用精致小巧却兼顾实用性的设计。
沙发套可水洗,方便日常打理。



无扶手月型沙发



日式座椅



无扶手月型沙发

44502686

约长130×宽75×高68cm

主体:层压板(杨木),天然木(松木)

木制脚:天然木材(白橡木),聚氨酯树脂漆涂装

贴面材料:聚酯纤维

缓冲材料:聚氨酯泡沫,牛皮纸,蛇形簧表面加工

¥998

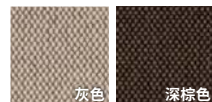

灰色

深棕色

日式座椅/大/棉平织(附座椅套)

NEW

44086988 | 棕色

44086971 | 灰色

平铺:宽57×深102×高10cm

表面料:棉100%,金属钢结构,聚氨酯泡沫缓冲材料

内侧护套:聚酯纤维100%

※由于商品特征,座椅套洗后会略微缩水。

各¥398

日式座椅/小/棉平织(附座椅套)

NEW

44087008 | 棕色

44086995 | 灰色

平铺:宽46×深86×高10cm

各¥298

※由于采用了天然木材,因此每件产品的颜色可能略有不同。同时,由于灯光的原因,在视觉上可能与实际色调略有不同。
※天然木材由于自身具有的特性,有可能会出现颜色、纹理上的个体差异。

无扶手月型沙发·日式座椅

舒适沙发

根据坐姿可自由变形的舒适沙发。

内侧填充微粒珠, 提供贴合并包裹身体的舒适坐感。根据放置方式的不同, 坐感也有所不同。



舒适沙发



舒适沙发

从顾客的呼声中诞生的沙发。

無印良品根据顾客的需求不断推进产品的研发。舒适沙发就是在这样的研发环境中诞生的一款产品。



舒适沙发(主体)

61049182
长65×宽65×高43cm
填充物:微粒珠



¥700

※请勿直接使用主体, 请务必与沙发套一同使用。
※主体不可清洗。

舒适沙发用沙发套

44502709 | 樱花粉 44502716 | 艾草绿
44105603 | 棕色 44105627 | 藏青色 44105634 | 棉牛仔布/藏青色

长65×宽65×高43cm

沙发套·表面面料:弹性面料部分(聚酯纤维100%)、帆布部分(棉100%)

【洗衣机】

※沙发套洗后会略微缩水。

各¥280

横放而坐

可以将腰至头颈的部位都包裹在沙发里面, 保持舒适的姿势。适合于看书或看电视时。

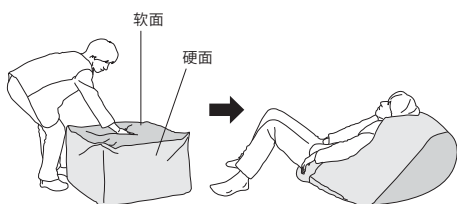

竖放而坐

躺下后形成的又宽又深的圆形凹面能够支撑住整个身体。适合于午休时。

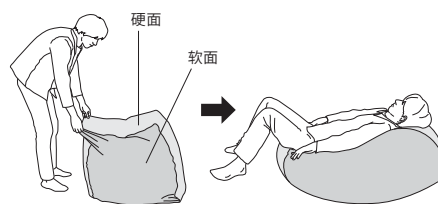

舒适沙发

实木餐桌椅

本系列家具采用北美产实木,使用时间越久,越能散发独特韵味。



实木矮桌



实木餐桌椅



实木餐桌/长140cm
44086940 | 白橡
长140×宽80×高75cm

¥2,580



实木餐桌/长180cm
44086957 | 白橡
长180×宽80×高75cm

¥3,280



拉开后的状态

木制伸缩桌140/180cm/OA
44086933 | 白橡
长140/180×宽80×高75cm
顶板:中密度纤维板,白橡木皮,水曲柳木皮
脚部:集成实木(白橡)
立水:天然木(水青冈),白橡木皮

¥3,280



实木矮桌/长120cm
44217832 | 白橡
长120×宽60×高40cm
面板/木制脚/角木:白橡木
底板/围板:橡胶木/白橡木刨切单板

¥1,980





白橡木



黑胡桃

实木长凳

15892419 | 白橡木
15892334 | 黑胡桃
长100×宽37×高44cm
收纳部分内部尺寸:长91×宽20×高11cm

¥1,280
¥1,580



白橡木



黑胡桃

实木餐桌长凳

15892426 | 白橡木
15967476 | 黑胡桃
长120×宽37.5×高44cm
收纳部分内部尺寸:长115×宽37.5×高33cm
既可作为矮桌,也可作为收纳空间利用。

¥2,580
¥3,580



白橡木



黑胡桃

实木台

15892341 | 白橡木
15903566 | 黑胡桃
长37×宽37×高44cm
收纳部分内部尺寸:长28×宽20×高8cm

¥598
¥998



大

小

实木长凳

15892358 | 白橡木/大
长100×宽30×高44cm
座面:长100×宽14cm
15892365 | 白橡木/小
长48.5×宽30×高44cm
座面:长43×宽14cm
具有中国古代传统形状的长凳,精简的尺寸与高实用性是其特点。

¥698
¥498

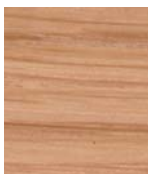

白橡材质

自古以来一直用于制作家具和威士忌酒桶,结实厚重,是制作长期使用家具适合的材质。纹理纤细、温和,对于需要平静、安宁氛围的家居环境来说是较好的。能够联想到被称为虎斑木纹的花斑纹样,拥有纤细、温和之感的木节是其特点。历经时间沉淀,越显动人。

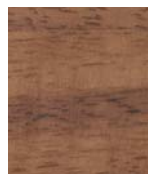

黑胡桃材质

黑胡桃从古至今一直被用作家具及装饰,现在多用于高级家具及工艺品,是世界上有名的木材。以木纹优美、均匀著称。因含有适量油分,其表面富有光泽,随着使用逐渐显出动人质感,观察其经年变化实属一大乐事。与柚木、硬红木并称为世界三大名木。

实木餐桌椅

定制实木家具

使用经久耐用的北美产白橡木材料制作的家具。

木制家具拥有天然纹理,使用越久,其韵味便愈发醇厚。餐桌、长凳等家具的设计体现出简约而流畅的风格,有多种规格可供选择。

关于实木家具的定制

無印良品提供实木家具定制承接业务,可以根据使用场景选择尺寸。

※ 订货后,经过约90天的制作周期后,送至顾客手中。

※ 交货期会因订货时期而有所不同。

※ 暂不提供黑胡桃产品的定制服务。

实木产品定制价格表

实木餐桌

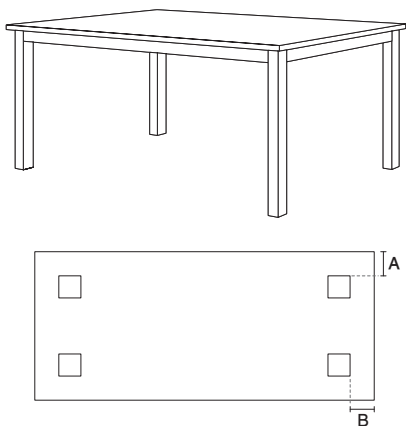

※ 实木家具的定制产品均采用聚氨酯树脂涂装。

※ 由于采用了天然木材,因此每件产品的颜色可能略有不同。而且,由于灯光的原因,在视觉上可能与实际色调有所出入。

※ 白橡木由于自身拥有的特性在断面上可能会出现特有的虎斑木纹。

※ 天然木材由于自身拥有的特性,有可能会出现颜色、纹理上的差异。

※ 承重为平均负重的情况。

白橡

长 (cm)	脚位置 (cm)	宽 (cm)		
		70~80	81~90	91~110
80~100	A·B=3	82168709 ¥4,000	82168716 ¥4,100	82168723 ¥4,300
101~110	A·B=3	82168730 ¥4,100	82168747 ¥4,200	82168754 ¥4,500
111~120	A·B=3	82168761 ¥4,100	82168778 ¥4,300	82168785 ¥4,600
121~130	A·B=3	82168792 ¥4,300	82168808 ¥4,400	82168815 ¥4,700
131~140	A·B=3	82168822 ¥4,500	82168839 ¥4,600	82168846 ¥4,900
141~150	A·B=3	82168853 ¥4,700	82168860 ¥4,800	82168877 ¥5,200
151~160	A·B=3	82168884 ¥5,000	82168891 ¥5,200	82168907 ¥5,600
161~170	A·B=3	82168914 ¥5,300	82168921 ¥5,500	82168938 ¥5,900
171~180	A·B=3	82168945 ¥5,600	82168952 ¥5,800	82168969 ¥6,200

※ 顶板高度为72cm

※ 尺寸能以1cm为单位进行选择。

实木餐桌长凳

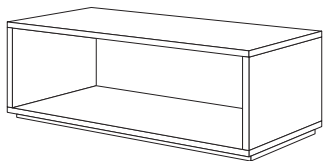

白橡

长 (cm)	宽38 (cm)
50~60	82168976 ¥3,700
61~80	82168983 ¥4,000
81~100	82168990 ¥4,300
101~120	82169003 ¥4,600
121~140	82169010 ¥4,800
141~150	82169027 ¥5,000

※ 顶板高度为44cm

※ 尺寸能以1cm为单位进行选择。

实木边桌长凳

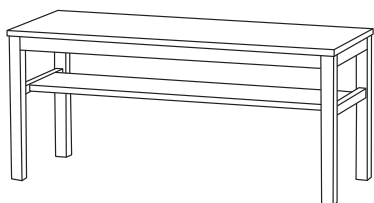

白橡

长 (cm)	宽37 (cm)
45	82169034 ¥1,500
55	82169041 ¥1,600
65	82169058 ¥1,700
75	82169065 ¥1,900
85	82169072 ¥2,000
95	82169089 ¥2,100
100	82169096 ¥2,200

※ 顶板高度为44cm

圆脚桌椅/OA

甄选拥有木节纹、颜色深浅不一的材料,直接用其制作产品。
日本的匠人使用这些外观虽然斑驳无序,但是质量过硬的木材,进行精心加工。

致力打造可以长久使用的家具

白橡经过近100年才最终成为家具材料。
本系列家具利用白橡的特长,采用了可长久使用的简洁设计。
来客人最多时方便围坐的椭圆形桌子,坐椅不仅用料考究,外形设计上讲求便于坐立和变换姿势。



餐桌/圆脚/OA

82599381 | 长180cm
长180×宽85×高72cm

面板/芯材:中密度纤维板、白橡集成实木
表面材料:白橡刨切单板 脚部:白橡实木
承重:面板40kg



¥7,980



餐桌/圆脚/OA

82599374 | 长150cm
长150×宽80×高72cm

面板/芯材:中密度纤维板、白橡集成实木
表面材料:白橡刨切单板 脚部:白橡实木
承重:面板40kg



¥6,980



扶手椅/圆脚/OA

82599350
长55.5×宽50.5×高73cm 座面高:44.5cm
面板/芯材:白橡集成实木、聚氨酯树脂涂装

¥2,580



长凳/圆脚/OA

82599398
长100×宽34×高44cm
面板/芯材:白橡集成实木、聚氨酯树脂涂装

¥2,580



木凳/圆脚/OA

82599367
长52.5×宽34×高44cm
面板/芯材:白橡集成实木、聚氨酯树脂涂装

¥1,880

折叠桌

桌脚可折叠、可有效利用有限空间的折叠桌。



折叠桌/OA

82543131 | 长160cm
长160×宽70×高72cm 折叠时:厚10cm

¥1,580

82543124 | 长120cm
长120×宽70×高72cm 折叠时:厚10cm

¥1,280

顶板:天然木材装饰单板贴面纤维板(白橡刨切单板中空芯构造)

端面:白橡 桌脚:钢

桌脚可折叠的桌子。既可用于餐桌,也可用作书桌。



折叠时

※由于采用了天然木材,因此每件产品的颜色可能略有不同。同时,由于灯光的原因,在视觉上可能与实际色调略有不同。
※天然木材由于自身具有的特性,有可能会出现在颜色、纹理上的个体差异。

圆脚桌椅/OA·折叠桌

椅子

备有可搭配餐桌进行挑选的
多款不同材质与坐感的椅子。



木制椅/布座面/OA

44543740 | 白橡
长55×宽45×高77cm(座面45cm)



¥598



木制椅/OA

44543726 | 白橡
长55×宽45×高77cm(座面45cm)



¥598



椅子/棉平织/米色/OA

82930825 | 棉平织/米色
主体:白橡集成实木/聚氨酯树脂涂装
座面:胶合板/聚氨酯泡沫/棉
长38×宽48.5×高79(座面高45.5)cm

¥798



椅子/棉平织/米色/WN

82930818 | 棉平织/米色
主体:黑胡桃集成实木/聚氨酯树脂涂装
座面:胶合板/聚氨酯泡沫/棉
长38×宽48.5×高79(座面高45.5)cm

¥998



钢脚矮凳

44217818
长36.6×宽37.6×高53cm

¥358



钢制椅子

82484687 | 浅灰色
长48×宽50×高82(座面高46)cm
框架部:钢
背面、座面:聚丙烯
可叠放数量:4把

¥800



钢制椅子

82484670 | 深灰色

¥800



聚丙烯可叠凳

38369462 | 深灰色
约长43×宽34×高45cm

¥158

整体框架使用强度较高的钢材,而背面和座面则使用轻质的聚丙烯。可以堆叠存放。

工作椅

可以根据需要调节座面高度的工作椅。
搭配可以根据需求选购的扶手。



装有扶手时



装有扶手时

工作椅

18121298 | 灰色 18121304 | 黑色
长55.5×宽53×高74~84(椅面高39~49)cm
面料:聚酯纤维100%
座面:胶合板
框架:钢



各¥998

工作椅用扶手套件

18121861 | 灰色 18121878 | 黑色
装扶手时:长53×宽55.5×高74~84cm
面料:聚酯纤维100%
框架:钢



各¥198



装有扶手时

工作椅/靠背座面宽型

02399979
约长59.5×宽56.5×高73.5~83.5cm



¥1,280

工作椅/靠背座面宽型用扶手套装(2个装)

02850722



¥298

衣帽架

减少占地空间的三脚式衣帽架。
设计简约自然,可放置于玄关或其他空间。



树形衣帽架

44527405 | 自然色
44616024 | 棕色
长48×宽42×高173.5cm
主体:天然木材(白橡木)

¥488

工作椅·衣帽架

MUJI IDÉE 家具系列

基调如MUJI,色彩如IDÉE,
MUJI邂逅IDÉE,开启了一场关于“惬意生活”的企划。





DIMANCHE

44507353 | OTTOMAN/BEIGE
长78×宽65×高45cm

¥2,280

44507391 | SOFA (1)/BEIGE
长93×宽90×高80cm

¥3,580

44507407 | SOFA (C3)/BEIGE
长190×宽90×高80cm

¥6,980

44507414 | SOFA (3)/BEIGE
长207×宽90×高80cm

¥7,980

主体:天然木材(白橡)/弹力带/蛇形簧
贴面材料:聚酯纤维
缓冲材料:羽毛/绒丝/聚氨酯泡沫

「DIMANCHE」为法语星期天之意,轻松的风格,让人倍感安静闲适。天然白橡实木具有轻盈的自然气息。扶手板可作为茶几使用,放置咖啡、书籍等物品。



DIMANCHE

44507360 | OTTOMAN/LEATHER
长78×宽65×高45cm

¥3,280

44507421 | SOFA (1)/LEATHER
长93×宽90×高80cm

¥5,980

44507438 | SOFA (C3)/LEATHER
长190×宽90×高80cm

¥11,980

44507445 | SOFA (3)/LEATHER
长207×宽90×高80cm

¥13,980

主体:天然木材(白橡)/弹力带/蛇形簧
贴面材料:皮革(牛皮)
缓冲材料:羽毛/绒丝/聚氨酯泡沫

未经人工打磨装饰的皮革,不仅体现自然之美,并且坚韧耐用。随着使用,会愈显其独特的色泽和韵味。



DIMANCHE







AO SOFA

44507483 | AO SOFA(1)/GRAY

44507490 | AO SOFA(1)/NAVY

长75×宽71×高61cm

¥1,580

44507506 | AO SOFA(2)/GRAY

44507513 | AO SOFA(2)/NAVY

长140×宽71×高61cm

¥2,580

主体:杨木多层板/松木

木制脚:天然木材(白橡)

贴面材料:聚酯纤维

缓冲材料:聚氨酯泡沫/弹力带

座椅和靠背高度较低的下沉式设计,带来舒适的体验感受。小巧精致的尺寸,营造轻快空间。



MINI MILLER ARM CHAIR

44507339 | GRAY

44507346 | NAVY

长60×宽67×高55cm

¥1,280

主体:杨木多层板/单板层积材/松木

木制脚:水青冈

贴面材料:聚酯纤维

缓冲材料:聚氨酯泡沫

因可爱个性的设计风格而拥有的人气。此款扶手椅坐席较低,宽敞舒适。小巧灵活,方便在房间里自由移动。



AO SOFA·MINI MILLER ARM CHAIR

DIVANCO

44507452 | SOFA Round/GRAY/BLACK

长180×宽72×高69cm

主体:杨木多层板/桉木多层板/单板层积材

脚架:金属(钢)

贴面材料:聚酯纤维,人造皮革

缓冲材料:聚氨酯泡沫

¥4,580

44507469 | SOFA Round/LIGHT GRAY/NAVY

长180×宽72×高69cm

主体:杨木多层板/桉木多层板/单板层积材

脚架:金属(钢)

贴面材料:聚酯纤维

缓冲材料:聚氨酯泡沫

¥4,580

轻快的线条搭配精致的细节,灵活适用于多种空间。沙发靠背配有方形与不规则型两种风格的选择。靠背与座垫色彩设计,突出丰富又新鲜的氛围。



DIVANCO

44507377 | OTTOMAN/GRAY

44507384 | OTTOMAN/LIGHT GRAY

长80×宽70×高38cm

主体:杨木多层板/桉木多层板/单板层积材

脚架:金属(钢)

铁面材料:聚酯纤维

缓冲材料:聚氨酯泡沫

¥1,580

尺寸、线条与色彩无一不透露着稳重知性的设计,适用于起居室、办公室、休息室与公共区域。

PLAISIR SOFA

44507476 | PLAISIR SOFA/GRAY

44507520 | PLAISIR SOFA/NAVY

长180×宽88×高60cm

主体:杨木多层板/单板层积材/松木

木制脚:水青冈

贴面材料:聚酯纤维

缓冲材料:聚氨酯泡沫/弹力带/蛇形簧

¥3,980

沙发的座位设计较低,靠背正好符合倚坐时的舒适高度。柔软的扶手还可以当成横卧时的枕头。



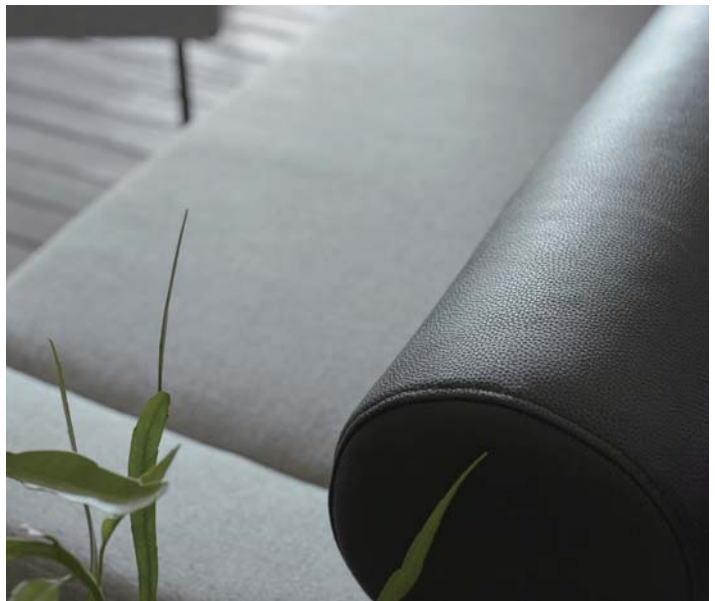

PUUF

44312049 | Mustard

44312056 | Blue Gray

44312063 | Navy

44852170 | Light Purple **NEW**

44852187 | Green **NEW**

长70×宽70×高35cm

外套:棉100%

内套:梭织部分,棉100%;针织部分,聚酯纤维100%

填充物:聚苯乙烯树脂(泡沫粒)

内含大量柔软的微粒子颗粒的蒲团。仅在正面使用伸缩材质,坐上时,会如同小型扶椅般支撑起背部。可拆洗式外套使用触感良好的针织物。可灵活放置于起居室、寝室、儿童房等各种环境中。

¥698



MINI PUUF

44312018 | Mustard

44312025 | Blue Gray

44312032 | Navy

44852156 | Light Purple **NEW**

44852163 | Green **NEW**

长42×宽42×高22cm

可坐式蒲团“PUUF”的儿童迷你尺寸。大人可当做靠垫使用。

¥398



PUUF·MINI PUUF

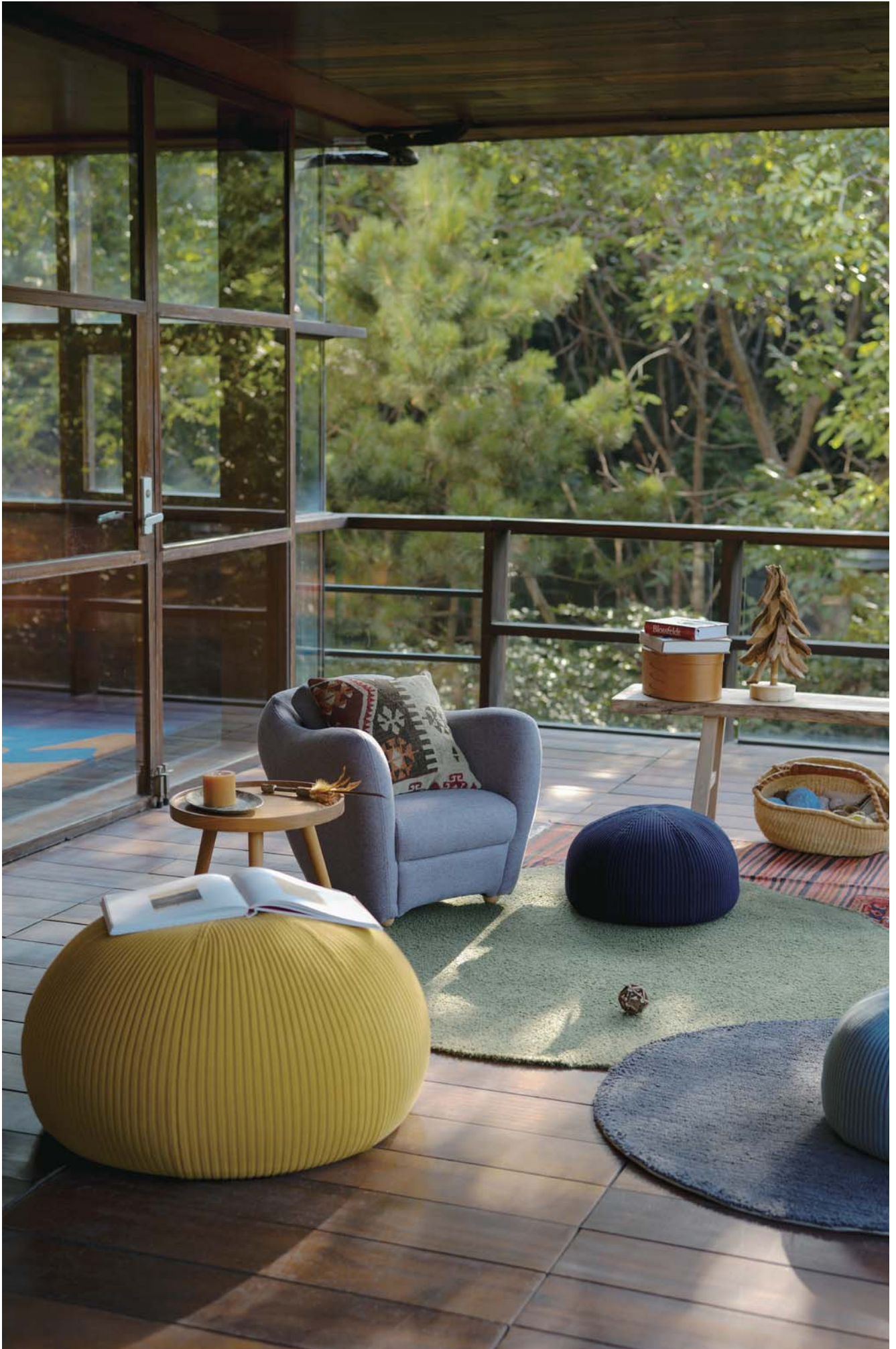





SOUDIEUX DINING TABLE 1600

44603246

¥4580

长160×宽85×高71.5cm

面板:天然材料(白橡木)

脚部:金属(钢)

温暖的白橡木和黑色钢制结构的组合。桌面的涂饰光泽衬托出自然木纹和光滑触感,随着时间的流逝,韵味也会逐渐显现出来。



SOUDIEUX BENCH

44510308

¥1980

长130×宽30×高42cm

座板:天然材料(白橡木)

脚部:金属(钢)

凳面的涂饰体现木纹的天然并带来舒适坐感。白橡木与黑色钢制结构的组合,给空间带来清爽的节奏感。



DJANGO ARM CHAIR

44507292 | BK/GRAY

44507308 | BK/NAVY

各¥958

长51×宽50×高76cm

主体 靠背/座面:胶合板,扶手:天然木材(白橡木)

脚部:金属(钢)

贴面材料:聚酯纤维

缓冲材料:聚氨酯泡沫

靠背的曲线弧度圆润流畅,可以保持舒适稳定的姿势。简约款式演绎出柔和轻松的氛围。



FERRET CHAIR

44507278 | BK/GRAY

44507285 | BK/NAVY

各¥858

长51×宽47.5×高70cm

主体 靠背/座面:胶合板

脚部:金属(钢)

贴面材料:聚酯纤维

缓冲材料:聚氨酯泡沫

圆状靠背巧妙地支撑身体,手臂可以轻松惬意地搭靠。设计别致,打造舒适节奏空间。



AMI CHAIR

44507315 | BK/GRAY

44507322 | BK/NAVY

各¥888

长51×宽47.5×高70cm

主体/脚部:天然木材(水青冈)

座面:胶合板

贴面材料:聚酯纤维

缓冲材料:聚氨酯泡沫

优雅的线条和舒适的坐感是其受欢迎的原因。它不仅可以用于家中,还适用于餐厅和酒店。



SOUDIEUX DINING TABLE 1600•SOUDIEUX BENCH
DJANGO ARM CHAIR•FERRET CHAIR•AMI CHAIR



STILT SIDEBOARD S Natural

44510339

¥2280

长94×宽44×高60cm

主体:装饰单板贴面纤维板(白橡木)

脚部:天然木材(白橡木)

可收纳书籍、食器等收纳柜,带门的设计不易堆积灰尘。简单实用,也可作为电视柜使用。



STILT SIDEBOARD L Natural

44510346

¥3580

长141×宽44×高60cm

可以容纳更多、更大的物品。适用于多种家居空间。



PAUL HANGER STAND White Ash NATURAL

44510353

¥998

长90×宽40.5×高150cm

主体框架:金属(钢)

层板:中密度纤维板(白橡木切切)

哑光质感的钢质衣架,木板方便放置鞋包等小物。简约实用,适应多种风格的房间。

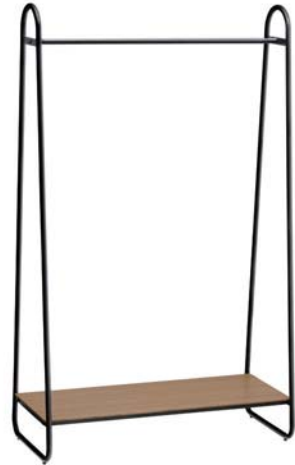

DIMANCHE TROLLEY

44510360

¥1280

长70×宽45×高59cm

面板材料:装饰单板贴面纤维板(白橡木)

支柱:天然木材(白橡木)

脚轮方便移动,轮锁可将推车固定。上层可作托盘,下层可放置红酒,放在沙发旁边即可当作茶几使用。



STILT SIDEBOARD S/L Natural
PAUL HANGER STAND White Ash NATURAL•DIMANCHE TROLLEY



KULU

44510773 | KULU LAMP/NAVY 库鲁灯/海军蓝 (灯泡需另行购买)

44510766 | KULU LAMP/WHITE 库鲁灯/白色 (灯泡需另行购买) 各¥458

长350×宽350×高190mm (线长1000mm)

电源:220V~50Hz

额定功率:E27最大1×75W

产品质量(约):0.8kg

KULU为夏威夷语「水滴」之意。平滑的曲线搭配柔和的色彩,简约而不失个性,营造温馨氛围。



ORB

44510780 | ORB CEILING/LAMP/4 (灯泡需另行购买)

¥398

长300×宽300×高320mm (线长1000mm)

电源:220V~50Hz

额定功率:E27最大1×75W

产品质量(约):0.8kg

44510797 | ORB CEILING/LAMP/9 (灯泡需另行购买)

¥498

长500×宽500×高150mm (线长1000mm)

电源:220V~50Hz

额定功率:E27最大4×25W

产品质量(约):1.1kg

吊灯的灯罩部分使用棉材质,搭配缝隙间设计,光线柔和而充足。2款式样可选,灯线长度可按需调节。



KULU•ORB



厨房电器

大容量且食材不易串味的电冰箱, 设计简洁的微波炉, 易于融入厨房空间。



微电脑电饭煲·0.54L
82874945
型号: MJ-RC3ACN2

¥598



电水壶
15967322 | 白色
型号: MJ-EK5ACN

¥298



电磁炉
44078440
尺寸: 长289×宽275×高63mm

¥228



冰箱/336L
82569766 | 型号: BCD-336WLDCM(DZ) ¥3,980
尺寸: 深67.4×宽64×高180.4cm
重量: 86kg
综合/年耗电量: 0.65 (kW·h/24h) / 237 (kW·h/y)
总容积: 336L
冷冻室容积: 117L
冷藏室容积: 189L
噪音 (声功率级): 35dB (A)
冷冻能力: 5.5 (kg/12h)
冷却能力: 37 (kg/12h)
能耗等级: 1级



微波炉
44078419 | MS.MO1CN ¥528
尺寸: 长440×宽363×高259mm
净重: 10.23kg
转盘直径: 255mm
额定电压: 220V~
额定频率: 50Hz
额定输入功率: 1050W
微波输出功率: 700W
微波工作功率: 2450MHz
关机功率: 0.5W



简洁的外观易于融入家居空间, 搭配可轻松操作的触控显示屏与防止碰撞的隐藏式把手等细节设置。



不同食材可根据各自的储存需求存放于不同位置, 或选择适合的温度档位, 包含3档可调节的变温果菜盒。同时双层冷冻, 便于食材分类与拿取, 不易串味。

直流电风扇

带动室内空气流动的风。

直流电风扇吹风距离远, 仍可安静感受柔风拂面。



拆卸中间杆后的状态

直流电风扇

38733478 | 型号: MJ-EFDC2CN
尺寸: 长37×宽37×高58·102cm

¥2,980

电源: AC220V 50Hz
电源线1.9m 附属品: 遥控器
5档风量切换+自然风
关机定时器: 1、2、4、6小时 开机定时器: 2、4、6小时
8h自动关闭: 如果连续8小时未进行按钮操作, 将自动关闭电源
摆动角度: 横向50°、90°、180°的3档切换 纵向40°(上40°)、90°(上90°)的2档切换
采用7枚扇叶, 强运转30dB的低噪音直流电风扇。可上下左右摆动, 促进空气流动。
※噪音值为在距离产品左侧面、右侧面、背面(3个点)各1m的位置测量的平均值。



直流落地循环扇

82950687
型号: MS-EFDC1CN
电压: 220V
频率: 50Hz
功率: 25W
最大风速: 200m/min
摇头角度: 60°、90°、180°
电源线长度: 1.5m

低噪音的设计, 同时风力充足且柔和舒适。机身可拆解, 便于清洁与收纳。3档风力可调节。

¥498

直流电风扇的自由风

在炎热的夏季作为电风扇使用, 在春秋两季对温度适宜的空气进行循环, 在冬季则作为空气循环风扇, 使暖气均匀充盈在整个房间内。一年四季均可使用。配备低噪音、低功耗(最大: 约13W)的直流电机。可进行5档风量切换, 还能实现温和变化的自然风。摆动角度为左右180°、上下90°。如果使风扇上下左右摆动, 可以使室内空气充分流动, 也可用于衣物的室内风干。

	风量5	风量4	风量3	风量2	风量1
功耗(W)	13	10.5	7.5	6	5.5
风量(m ³ /min)	20	16.7	12	7.7	3.3
噪音(dB)	30	26	19	15	12

上下摆动90°

上下摆动的角度为向上90°, 总摆动角度可达90°。风可以吹到正上方, 可有效促进冷暖空调的空气循环。



左右摆动180°

左右的摆动角度大, 可达180°。左右两个方向均可摆动90°, 即使人数较多, 也能感受舒适的风。

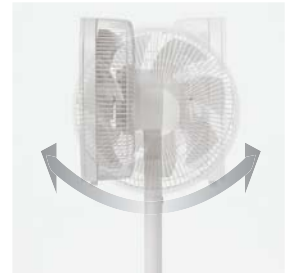

3D立体摆动

将上下和左右的摆动进行立体组合, 实现波浪式摆动。使空气充分流动, 或在室内风干衣物时也可使用。



※各种环境下的噪音值参考: 树叶摩擦的声音20dB、深夜的郊外30dB、图书馆室内40dB、安静的办公室50dB、正常谈话60dB

空气循环风扇·便携手持风扇·USB桌上风扇

可循环室内空气并且调节温差空气循环扇、
多档风力调节的便携式手持风扇与低噪音桌上风扇,可根据使用需求挑选。



空气循环风扇(低噪音风扇/大风量型)

37144972 | 白色
尺寸:约长33×宽26×高38cm
电源:AC220V 50Hz
功耗(W):强24/中17/弱6.5
风量(m³/min):强22.5/中17.1/弱6
噪音(dB):强44/中36/弱16
3段风量切换
采用大风量低噪音的设计,可循环室内空气。

¥550



空气循环风扇(低噪音风扇)

02435738 | 白色
尺寸:长28.4×宽22.8×高29.7cm
功耗(W):强12.5/中9.3/弱4.5
风量(m³/min):强14.5/中13.0/弱8.3
噪音(dB):强34.5/中30.0/弱18.5
3段风量切换
对扇叶进行重新设计,在确保足够风量的同时,实现安静运行的空气循环风扇。外罩可拆卸,便于扇叶的保养维护。

¥450

※各种环境下的噪音值参考:树叶摩擦的声音20dB、深夜的郊外30dB、图书馆室内40dB、安静的办公室50dB、正常谈话60dB

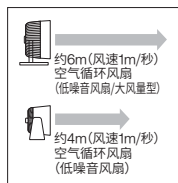

推荐使用空气循环风扇,改善空气流通

空气循环风扇通过产生直吹风使空气循环,从而改善房间温差,营造更为舒适的环境。

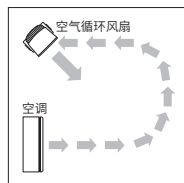

空气循环风扇的有效使用方法<辅助制冷>

在设置有冷气设备同一面墙的另一端,面向房间中心,倾斜45度位置运行。以防止冷空气滞留于地面,使整个房间均匀降温,提升制冷效率。

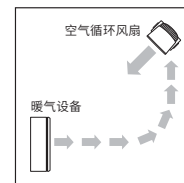

<辅助制热>

将空气循环风扇置于暖气设备对角线的末端角落,风口朝向房间中心,以斜45度角送风。本方法可以改善暖气滞留于屋顶及房间温度不均的现象,更好地实现制热效果。



便携手持风扇

82949650 | 黑色
型号:MS-HFB1CN

82949643 | 白色
型号:MS-HFW1CN

44526019 | 蓝色
型号:MS-HFS1CN
长67.9×宽33.2×高147.9mm

轻便小巧,携带便利。4档风力调节,可模拟自然风。使用无刷马达,安全稳定。内置锂电池,满足外出需求。

各¥68



USB桌上风扇(低噪音)

82116021 | 白色
型号:MJ-9ZF013DZ03

82116038 | 黑色
型号:MJ-9ZF013DZ02

82116045 | 蓝色
型号:MJ-9ZF013DZ04

82116052 | 粉红色
型号:MJ-9ZF013DZ13
宽10.2×深7.9×高13.8cm

尺寸轻便,2重反转式扇叶提供充足风量。令人心情舒畅的低噪音,便利的USB电源,是可以安心使用的设计。

各¥128



USB桌上风扇(低噪音/摇头式)

82116069 | 白色
型号:MJ-9ZF021DZ03
宽10.2×深8.0×高15.1cm

增加了可在70度范围内摇头的功能,同时保证低噪音,带来自然的舒适。

¥188

香薰机

通过超声波喷雾,可享受自然香气的香薰机。



超声波香薰机 大(带加湿功能)

82928518

尺寸:长235×宽235×高240mm

型号:MJ-ADB1CN

运行时间:连续加湿时间(强档运行时)约6小时(室温20°C/湿度30%)

运行模式:加湿量“强”约6个小时/加湿量“中”约10个小时/加湿量“弱”约20个小时

水槽容量:约2L

耗电量:1小时约30W

适合在干燥的季节使用的香薰加湿器,顶部可直接加水,香精油专用瓶中加入香精油可定时自动滴入,使用便利。

¥980



大容量超声波香薰机

37287815

尺寸:约直径16.8×高12.1cm

运行时间:最长3小时

时长:180分/120分/60分/30分 共4档

水槽容量:约350ml

耗电量:1小时约18W

附可调节2档亮度功能。

特点是即使在大房间也能有充分的芳香气雾。

¥388



超声波香薰机

18920136

尺寸:约直径8×高14cm

运行时间:最长3小时

时长:180分/120分/60分/30分 共4档

水槽容量:约100ml

耗电量:1小时约12W

附可调节2档亮度功能。

¥288



小型超声波香薰机(附携带包)

02435684

尺寸:约直径6.5×高11cm

运行时间:最长2小时

时长:120分/60分/30分 共3档

水槽容量:约55ml

耗电量:1小时约10W

尺寸小巧,即使在办公室、书桌或玄关等地方也方便使用。附携带包。

¥250

AV电器·便携·美容美发工具

向下拉动电源线即可控制电源的AV电器,使用方便。
同时还提供螺丝刀套装与美容美发工具。



壁挂式蓝牙音箱

76354307

尺寸:长17.2×宽4.1×高17.2cm

扬声器输出:2W×2 通信方法:蓝牙 Ver.3.0

最大通信距离:无阻隔时10m以内

对应蓝牙 Profile:A2DP,AVRCP

对应内容保护:SCMS-T FM广播接收功能

可安装的墙壁类型:石膏板墙壁、木墙、柱(木制)

附属品:遥控器、AC适配器、电池、壁挂板、木螺丝、说明书

电源线向下拉可以控制电源ON/OFF的壁挂式蓝牙音箱。
可从手持的智能手机以无线(蓝牙)操控听音乐。带FM旋钮,
也可听FM广播。

※将壁挂板安装到墙面上时,请使用石膏板用钉针(产品附
带)固定在石膏板墙壁上,使用木螺钉(产品附带)固定在
木墙、柱(木制)上。

¥798



壁挂式CD播放器

76475576 | 白色

76475651 | 黑色

各¥928

尺寸:约长4.1×宽17.2×高17.2cm

扬声器输出功率:2W×2

支持的光盘类型:CD/CD-R/CD-RW(8cm/12cm)

FM广播接收功能

可安装的墙壁类型:石膏板墙壁、木墙、柱(木制)

配件:遥控器、交流电源适配器、壁挂板、安装螺丝×4

可通过下拉电源线对CD进行ON/OFF操作的播放用壁挂
式CD播放器。可使用附带五金件安装到石膏板墙壁、木墙、
柱(木制)上。

※将壁挂板安装到墙面上时,请使用石膏板用钉针(产品附
带)固定在石膏板墙壁上,使用木螺钉(产品附带)固定在
木墙、柱(木制)上。



壁挂式CD播放器立架

37494541 | 银色

尺寸:长10×宽15×高28cm

可固定壁挂式时钟和壁挂式CD播放器的立架。

¥98



螺丝刀套装

47676891

长86×宽29×高92mm

8件套

小型简易式螺丝刀套装。

¥69



旅行用吹风机

37143418

尺寸:直径6.1×长12.3×高14.7cm

温风温度:约110°C 电源线:约1.7m

消费电力:最大1000W

附属品:专用盒、插头适配器(C2)

电源:可使用100~120V/200~240V(切换式)

可在出差或旅行时使用的便携式小型旅行用吹风机。

¥198



铝制化妆镜

15574940 | 大

长20.5×宽18×高34~44cm

15574957 | 小

长17×宽14×高27cm

大/小型号都为双面镜,其中一面为放大镜。

¥198



健康体重计

38967378 | 型号:MJ-WS1K

长208×宽265×高35mm

5号碱性干电池(LR6)×2

¥298

时钟·标签工具

体现时钟的“确认时间”的基本功能,同时指针数字清晰易辨,适用范围广、设计简洁。
多种功能的标签工具,可根据需求挑选。



白色

指针式时钟/大

82569605 | 挂钟/白色

NEW

¥188

82569612 | 挂钟/木纹色

¥288

尺寸:直径约320mm 厚度40mm

重量:约694g(包含电池)

电源:使用5号干电池×1个(产品自带)

时间精度:平均月差±20秒(在5°C至35°C的气温下使用时)



木纹色

指针式时钟/中

82569629 | 挂钟/白色

NEW

¥158

82569636 | 挂钟/木纹色

¥258

尺寸:直径约265mm 厚度40mm

重量:约694g(包含电池)

电源:使用5号干电池×1个(产品自带)

时间精度:平均月差±20秒(在5°C至35°C的气温下使用时)



车站时钟/闹钟/象牙色

02080136 | 座钟(可壁挂)/附带闹钟功能

¥158

尺寸:宽125×高90×厚40mm

电源:使用5号干电池×1个(产品自带)

秒针动作:阶段秒针规格



白色

数字钟/大

82569643 | 数字钟/白色

NEW

82569650 | 数字钟/黑色

各¥280

尺寸:长240×宽33×高109mm

重量:约395g(包含电池)

电源:使用5号干电池×2个(产品自带)

时间精度:平均月差±30秒(在5°C至35°C的气温下使用时)

日历:2000年1月1日至2099年12月31日(月底、闰年均无需修正)



白色

数字钟/小

82569667 | 数字钟/白色/附带闹钟功能

NEW

82569674 | 数字钟/黑色/附带闹钟功能

各¥120

尺寸:长125×宽36×高80mm

重量:约195g(包含电池)

电源:使用5号干电池×2个(产品自带)

时间精度:平均月差±30秒(在5°C至35°C的气温下使用时)

湿度精度:±10%RH在显示范围内

温度精度:±2°C在显示范围内

使用温度范围:-10°C至+50°C(但液晶显示的可辨认温度范围为0°C至+40摄氏度)

日历:2000年1月1日至2099年12月31日(月底、闰年均无需修正)



郭公报时挂钟/大

37244948 | 挂座钟/白色

¥398

尺寸:长255×宽125×高267mm

电源:使用5号干电池×1个(产品自带)

郭公报时挂钟的风箱经过手工逐一制作而成。表盘较大,即使挂在墙上也容易辨识。带明暗感应器。



郭公报时挂钟

37244870 | 挂座钟/白色

¥298

尺寸:长95×宽108×高204mm

电源:使用5号干电池×1个(产品自带)

郭公报时挂钟的风箱经过手工逐一制作而成。自然柔和的音色与电子音不同,仅在整点时刻会发出声音。带明暗感应器。



公园时钟·迷你

15832477 | 座钟/白色

NEW

¥98

尺寸:长55×宽55×高182mm

电源:纽扣电池(LR44)×1个(产品自带)

采用公园式表盘的时钟。



电子钟(附带大声闹钟功能)

15832644 | 座钟/附带闹钟功能/白色

¥298

尺寸:长148×宽64×高59mm
电源:使用5号干电池×2个(产品自带)
贪睡功能:有
LED背光源:有
精度(误差):温度±2°C、湿度±10%
可调节闹钟音量。



浴室防水电子钟

61152707 | 防水型时钟

¥150

尺寸:长93×宽26×高53mm
电源:使用纽扣电池(CR2032)×1个(产品自带)
防水功能:相当于IPX4(防水等级4级)
※本品无法完全防水。
带日历/温度计/定时器
可在浴室使用的防水型时钟。附带温度计,可确认浴室温度。带定时、计时功能,方便知道水的加热时间。



电子定时时钟

37494534 | 座钟(带磁铁)/白色

¥128

尺寸:长80×宽20×高36mm
具有12小时(AM/PM表示)与24小时切换、计时器(计时倒计时)、自动停止功能、重复功能、自动日历(2015年1月1日至2049年12月31日的闰年无需修正)
可以安装在电冰箱上使用的时钟。计时器、时钟、日历功能时可对应放大显示。电源:纽扣电池(CR2032)×1(产品自带)



指针式闹钟

82116007

¥158

尺寸:长76×宽36×高76mm
电源:使用5号干电池×1个(产品自带)
秒针动作:连续秒针规格
贪睡功能:有 光源:有
外形紧凑的静音扫秒型闹钟。可通过转动前表面以设置闹铃。



指针式浴室钟

82116014

¥120

尺寸:长86×宽40×高86mm
(挂钩收起时)
电源:使用5号干电池×1个(产品自带)
秒针动作:连续秒针规格
防水功能:相当于IPX4(防水等级4级)
可挂在浴室门把手或衣架上使用的防溅型时钟。



标签工具·闹钟

15815333

¥80

尺寸:宽46×高30×厚13mm
CR2032 x 1



标签工具/硅胶盒

15815449 | 白色

¥25

15815487 | 黄色

¥25

15815470 | 红色

¥25

15815463 | 海軍藍

¥12

15815456 | 黑色

¥12

尺寸:约长15×宽55×高33mm



标签工具/桌边挂钩

82230611

¥80

型号:MJ-TGTF1CN
使用时尺寸:约长61×宽15.5×高93mm
收藏时尺寸:约长45×宽15.5×高30mm



标签工具/静电消除器

82230628

¥80

型号:MJ-TGSE1CN
尺寸:约长30×宽13×高48.5mm

立灯·落地灯·桌面照明

布面灯罩式立灯、落地灯,造型简洁大方,柔和的灯光可自然融入居住空间。
可调节照射角度的金属立灯与桌灯,提供灵活的照明。



布面灯罩式立灯

18982561

¥298

尺寸:底座直径 Φ 25.5 \times 灯具最大高度39.6cm
荧光灯泡(螺旋灯泡型) \times 1盏灯(配件)
消耗功率:约8W 总光通量:300lm
功率换算:相当于40W普通白炽灯泡
光源颜色:暖白色 螺口类型:E27
灯泡型号:EFD8形 电源线:约1.8m



布面灯罩式落地灯

18982578

¥498

尺寸:底座直径 Φ 38 \times 灯具最大高度150cm
荧光灯泡(螺旋灯泡型) \times 1盏灯(配件)
消耗功率:约12W 总光通量:435lm
功率换算:相当于60W普通白炽灯泡
光源颜色:暖白色 螺口类型:E27
灯泡型号:EFD12形 电源线:约1.8m



LED调节式金属立灯

61845654

¥798

尺寸:底座直径 Φ 31 \times 灯具最大高度166cm
LED灯泡(普通灯泡型) \times 1盏灯(配件)
消耗功率:约9.5W 总光通量:580lm
功率换算:相当于60W普通白炽灯泡
光源颜色:暖白色 螺口类型:E27
灯泡型号:CL-BLA-9.5W 电源线:约1.8m
本款落地灯活动范围大,照射角度易于调节。

配件:LED灯泡



LED调节式金属桌灯

61845647

¥598

尺寸:底座直径 Φ 20 \times 灯具最大高度86.0cm
光源:LED灯泡(小灯泡型) \times 1盏(配件) 消耗功率:6.5W
总光通量:400lm
正下方照度:高度30cm958lx、高度43cm410lx
功率换算:相当于40W普通白炽灯泡
光源颜色:暖白色 螺口类型:E27
灯泡型号:CL-BLA-6.5W
带中间开关(滑动式) 电源线:约1.8m
本桌灯的臂部活动范围大,照射角度易于调节。

配件:LED灯泡

智能手机配件·插线板

日常生活、工作中经常使用的移动设备和插线板。
可根据需求, 选择适合的配件。



移动电源

82569803 | 型号:MS-PCW1CN
尺寸:长96×宽62×高22mm
重量:约195g
容量:10,000mAh
额定容量:5,500mAh
输入:5V=2A 9V=2A
输出:5V=3A 9V=2A 12V=1.5A

¥198



二合一充电器

44246054 | 型号:MS-PCFW1CN
尺寸:长72×宽70×高31mm
重量:约189g
容量:5,000mAh
额定容量:3,000mAh
输入:适配器输入100-240V~0.5A 50-60Hz
移动电源输入 5V=2.1A
输出:适配器模式输出 5V=2.1A
移动电源模式输出:5V=3A

¥168



双USB电源适配器

82569810 | 型号:MS-PPMW1CN
尺寸:长30×宽33×高38mm
重量:约38g
输入电压:100-240V~0.5A 50-60Hz
总输出:Max12W
单口输出:最高12W
工作温度:-10°C至+40°C

¥58



1



2



3

数据线

1 44588925 | USB to Lightning 型号:MS-PLLTU1CN
尺寸:3ft/0.9m
传输速度:Max 480Mbps
认证:MFi认证

¥68

2 82569834 | USB to Micro 型号:MS-PLMTU1CN
尺寸:3ft/0.9m
传输速度:Max 480Mbps

¥58

3 82569841 | USB to USB-C 型号:MS-PLCTU1CN
尺寸:3ft/0.9m
传输速度:USB3.0/Max 5Gbps

¥48



可组合式插线板/线长1.8m

44078488 | 型号:MS-PSW1CN
尺寸:长180×宽40×高29mm (不含电线尺寸)
背部挂钩孔方便悬挂固定, 侧面附有两口插口, 可配合转换器及充电器等扩展单元使用。1.8m的线长灵活适用于多种空间。

¥65



可组合式插线板 追加用电源适配器/3口

44078495 | 型号:MS-UCW1CN
尺寸:长102×宽40×高29mm
可单独使用, 也可与其他插线板组合使用。

¥45



可组合式插线板 追加用转换器/2口

44078501 | 型号:MS-ADW1CN
尺寸:长102×宽40×高29mm
可根据不同需求选择单独使用或组合使用。

¥35

儿童三轮车

倾听了顾客的心声而制成的三轮车。
无论是儿童的安全性,还是大人也能方便拿起、推行。细节处都进行了精心的考量。



※图中商品仅供参考
※国内售卖商品为无推杆款式

儿童三轮车



儿童三轮车

02572761 | 象牙色
型号: MJ-GLIV3830CN

02572778 | 红色
型号: MJ-GLRD3832CN

02572785 | 黄色
型号: MJ-GLYL3831CN

主要材质: 铁、PP/PE

适用年龄: 1岁半~4岁, 体重20kg以下儿童

各¥298



踏板较宽, 方便小朋友踩踏骑行,
稳定防滑。



考虑到安全性, 轮胎做成实心样式,
避免手指误入夹住。



MUJI

REAL FURNITURE

無印良品制作出日常少见的家具。材质普通简单,用料实在。严选产地,将手感坚厚的实木材料通过细致的木工手工艺进行组装,不吝惜所必须花费的时间和工艺,同时断然摒弃出品前的过分雕琢和装饰,让人百看不厌的造型,绝非出于毫无雕饰的简约,而是源自真心的设计。并不单纯追求价廉的商品,它是生活中所需要的奢侈品。每每出现损坏或是即将生厌时,并不是移情于购置新品,而是钟情于追求能够持久使用的品质。这已远远超出所谓的经济性或合理性,提升韵味的木纹以及手感会让人产生有如家人般的亲近与眷恋。它已化身成为一种难以替代的存在,让生活变得富足。这是品味到不趋附于流行,且历久弥新的家具之后到达的一个高度。重视品质的無印良品,将以剔除多余附加价值的价格提供给您。



REAL FURNITURE

SOLID OAK

白橡木材料

希望做出能长久使用的家具。

简洁的直线组合设计,由此才更体现出设计的普遍性。

坚固、耐久性好的白橡木材料会随着时间的推移变为琥珀色,在北美的森林中生长成材,

为避免破坏大自然的平衡,对成材量和采伐量进行严格管控。



OAK

白橡木材料

一改白橡木材料严肃庄重的印象,完成品尽显轻松灵巧。

通过在椅背、扶手和椅面上重叠施以细密的弧圈线,

使木椅兼备柔软的坐感,而无需坐垫与靠垫。

桌面薄板彰显清爽的存在感,以桌子为代表,

其他能令家中整体风格呈现统一感的物品范围广泛,品种多样。

REAL FURNITURE | 展示商品一览

	白橡木餐桌		实木椅子
61182797 长方形1•长220×宽90×高72cm 61182803 长方形2•长180×宽85×高72cm 61182810 长方形3•长150×宽80×高72cm	12800元 9980元 8980元		76392422 水青冈•长51×宽50.5×高73cm 4980元 61413464 白橡•长51×宽50.5×高73cm 4980元 76392439 黑胡桃•长51×宽50.5×高73cm 5980元
	白橡木矮桌		咖啡椅/OA
18017812 长135×宽60×高35cm	8980元	47118438 带扶手•长68×宽61.5×高70cm 2580元 76652939 无扶手•长59.8×宽62×高68.5cm 2280元	
	白橡木长凳		餐椅/OA
47112627 长150×宽39×高41cm	5980元	47112610 带扶手•长56.5×宽50.5×高75.5cm 2580元 76606475 无扶手•长49×宽47.5×高75.5cm 1900元	
	白橡木边桌		
18017805 长41×宽39×高47cm	4580元		
	白橡木边柜		
18020720 长180×宽45×高58.5cm	18000元		
	白橡木电视柜		
18132973 长180cm×宽43×高27cm 12000元 18026616 长150cm×宽43×高27cm 10500元 18026630 附柜门•180cm•长180×宽47×高27cm 13650元 18026623 附柜门•150cm•长150×宽43×高27cm 12600元			

无印良品(上海)商业有限公司200040,上海市静安区南京西路1601号越洋广场35楼 ○刊登商品的规格、价格、发售时间、设计款式等可能会在未告知的情况下发生变更,敬请谅解。
○由于印刷原因,刊登商品图片仅供参考,实物请以店铺展示为准。○不同门店的货品存货会有不同。因限量商品产生的断货,还望予以谅解。○商品尺码等会存在些许个体差异,敬请谅解。

商品目录发行: 2021年7月