

# 收纳 家具 家电

2023

**MUJI**  
無印良品

## 收纳家具·收纳用品

### 收纳家具

不锈钢·钢制组合架	6
组合式木架	10
硬纸板柜	14
组合式边柜	16
基础家具收纳系列	17

### 收纳用品

聚丙烯收纳系列	19
聚乙烯软盒	25
不锈钢丝收纳用品·镀锡盒	26
油棕叶柄收纳用品	27
藤编收纳用品	28
聚酯纤维棉麻混纺收纳用品	29
再生聚酯纤维收纳品	30
硬质纸盒收纳用品·钢制工具箱	31
聚丙烯文件盒	32
聚丙烯化妆盒	33
亚克力收纳用品	34
纸板文件盒	36

## 床·床上用品·家居织物

### 床

床框	40
木制框架收纳床	41
实木床	42

### 床上用品

床垫	43
被子	44
床褥	45
枕头	46

### 家居织物

靠垫·坐垫·多用布	47
-----------	----

## 沙发

### 沙发

沙发本体	50
木制框架沙发	51
高靠背斜倚沙发椅	52
无扶手月型沙发·日式座椅	52
豆袋沙发	53
舒适沙发	54

## 商品目录册阅读方法

### 商品介绍说明(例)

商品名称	组合桌
商品货号 and 价格	38918042   OA
尺寸·颜色·数量等 类型或商品规格	长82.5×宽39.5×高164.5cm 柜内尺寸(上层):长78×宽38×高91cm 承重:桌面40kg、搁板1块5kg
简要说明	适合进行电脑操作的尺寸。
注意事项	※无法与组合式边柜/抽屉/大进行组合。
图标表示 (参考下一页的分类)	

新品介绍  
NEW  
¥3,000

### 关于商品介绍

NEW 2022~2023年发售新品  
 获得优良设计奖的商品 ※1

### 关于洗涤的说明

【洗衣机(洗衣网)】  
可机洗/使用洗衣网  
【洗衣机】  
可机洗  
【干洗(使用石油系溶剂)】  
只可干洗(使用石油系溶剂)  
【干洗(使用四氯乙烯溶剂)】  
只可干洗(使用四氯乙烯溶剂)  
【干洗(使用四氯乙烯溶剂  
和石油系溶剂)】  
只可干洗(使用四氯乙烯溶剂  
和石油系溶剂)  
【不可洗涤(外套可洗)】  
内芯不可洗涤, 外套可机洗/使用洗衣网  
【不可洗涤】

## 桌子·椅子

### 桌子·椅子

实木餐桌椅 .....	55
定制实木家具 .....	57
圆脚系列 .....	58
基础家具客厅/卧室系列 .....	59

书桌系列 .....	60
椅子 .....	61
工作椅·树形衣帽架·木制镜 .....	62

## 胡桃木实木系列

胡桃木实木系列 .....	63
---------------	----

## MUJI IDÉE 家具系列

### 沙发

DIMANCHE 沙发/搁脚凳 .....	70
DIMANCHE 沙发套 .....	70
AO SOFA 沙发 .....	73
MINI MILLER 扶手椅 .....	73
DIVANCO 沙发/搁脚凳 .....	74
PLAISIR SOFA 沙发 .....	74
PUUF 蒲团 .....	76
MINI PUUF 迷你蒲团 .....	76

### 桌子·椅子

SOUDIEUX 餐桌 1600 .....	80
SOUDIEUX 长凳 .....	80
DJANGO 扶手椅 .....	80
FERRET 椅子 .....	80
AMI 椅子 .....	80

### 其他

WALLABY 矮桌 .....	78
WALLABY 双层篮框架 .....	78
WALLABY 衣架 .....	78
WALLABY 边桌 .....	78
STILT 餐边柜/S .....	82
STILT 餐边柜/L .....	82
Ash NATURAL 衣架 .....	82
DIMANCHE 可移动边柜 .....	82

### 照明

KULU 灯 .....	84
ORB 灯 .....	84

## 家用电器·照明·其他 儿童三轮车

### 家用电器

厨房电器 .....	86
电暖器 .....	87
直流电风扇 .....	87
空气循环风扇·便携式手持风扇 .....	88
USB桌上风扇 .....	88
香薰机 .....	89
AV电器·美容美发工具 .....	90
时钟 .....	91

### 照明

立灯·落地灯·桌面照明 .....	93
-------------------	----

### 其他

智能手机配件·插线板 .....	94
扫除用品·真空吸盘系列 .....	95

### 儿童三轮车

儿童三轮车 .....	96
-------------	----

## 关于本商品目录册的登载图标(图标表示)的说明



需要使用十字螺丝刀的商品



可一个人独自组装



15 组装式+组装所需时间(分)



两人或两人以上才能完成组装

### 收纳家具·收纳用品



可收纳A4尺寸物品



可用于组合架收纳



可用于组合式木架收纳



可收纳CD



可收纳DVD

※1 获得优良设计奖(2019年度优良设计奖、优良设计奖长寿命设计奖)的商品。





钢制组合架

# 不锈钢·钢制组合架

根据可用性可以选择各个部件的组合架。  
您可以根据需要制作功能性的置物架,如放置洗衣用品、用作衣柜、书架或书桌等。



※图中商品仅供参考

不锈钢·钢制组合架

## 组合架的搭配示例

通过自由组合搁板和立杆等部件,可以组装出专属于自己的置物架。  
适合于多种场景,可根据房间布局合理放置。



¥1,580  
搁板套装/宽型/大/OA

## 组合架的基本配置

组合架由立杆、搁板、交叉杆组成。  
组装简单,搁板可以18.5cm为间距调节安装位置。  
主体材料可以选择不锈钢或钢。

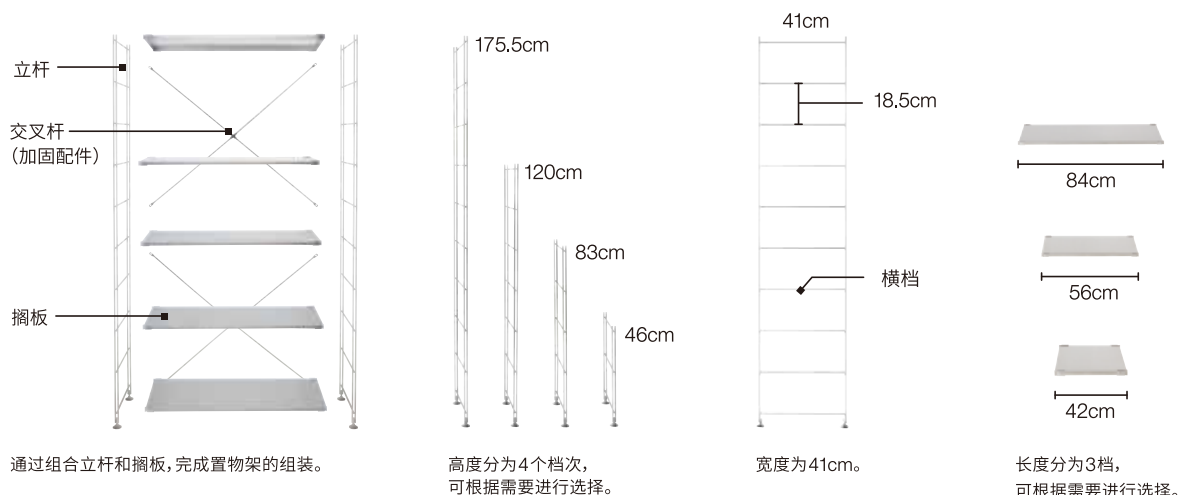

在P19-36的收纳用品中,包含  的商品可以装入组合架中。

## 家具搭配顾问推荐的组合

無印良品的家具搭配顾问推荐的组合架的组合方式。



### 墙面柜2连

基本组合。可以通过变更搁板位置或组合收纳用品，打造适合自己的柜子。

组合价格 ¥3,404

搁板套装/宽型/大/OA、追加用立杆/大  
追加搁板/长84cm型用 ×5、交叉杆/大 ×2



### 边柜2连

可作为窗台或柜台使用的组合。通过调高底层的柜脚，既有利于打扫卫生，又可以使房间显得更宽敞。

组合价格 ¥2,140

搁板套装/宽型/小/OA、追加用立杆/小  
追加搁板/长84cm型用 ×3、交叉杆/大

不锈钢·钢制组合架

## 不锈钢组合架

**套装** 将基本结构的配件按照尺寸进行组合。

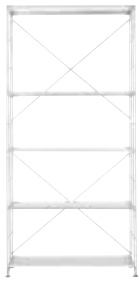

宽型/大  
长86×高175.5cm



※宽41cm通用



大  
长58×高175.5cm



宽型/中  
长86×高120cm



中  
长58×高120cm



宽型/小  
长86×高83cm



小  
长58×高83cm



### 搁板套装/不锈钢

44911730   宽型/大	¥1,580
44911365   大	¥1,280
44911747   宽型/中	¥1,280
44911372   中	¥1,080
44911853   宽型/小	¥1,080
44911389   小	¥888



### 搁板套装/OA

37238992   宽型/大	¥1,580
37236493   大	¥1,280
37239005   宽型/中	¥1,280
37238978   中	¥1,080
44911440   宽型/小	¥1,080
37238985   小	¥888

**搁板** 提供4种材料和样式。可根据实际空间和收纳物品的种类进行选择。



### 追加搁板/不锈钢

02998509   长84cm型用	¥258
02998516   长56cm型用	¥198
02998523   长42cm型用	¥158

不锈钢/毛丝面加工



### 追加搁板/OA

82566406   长84cm型用	¥258
82566413   长56cm型用	¥198
82566420   长42cm型用	¥158

搁板:中密度纤维板/白橡木切单板/  
丙烯酸树脂涂装  
加强棒:钢  
挂钩:不锈钢

[承重]

搁板:约30kg 高175.5cm型:最大100kg  
高120cm型:最大75kg  
高83cm型:最大50kg  
高46cm型:最大30kg

※整个搁板均匀承重情况下

[搁板的有效内部尺寸]

长84cm型:长80×宽39.5cm  
长56cm型:长52×宽39.5cm  
长42cm型:长38×宽39.5cm



### 追加搁板/淡灰色

37414525   长84cm型用	¥198
37414532   长56cm型用	¥158
37414549   长42cm型用	¥128

搁板:钢、环氧树脂粉体涂装  
挂钩:不锈钢



### 追加搁板/深灰色

37414488   长84cm型用	¥198
37414495   长56cm型用	¥158
37414501   长42cm型用	¥128

搁板:钢、环氧树脂粉体涂装  
挂钩:不锈钢

**立杆** 搁板支撑用配件。可以通过组合增加宽度,或选用不同高度,组装专属于自己的置物架。

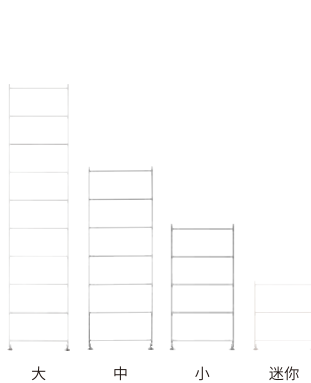

### 追加用立杆

44911518   大	¥358
44911525   中	¥258
44911532   小	¥198
61179254   迷你	¥158

[追加用立杆的尺寸分类]

大:高175.5cm型用  
中:高120cm型用  
小:高83cm型用  
迷你:高46cm型用

### 立杆加强配件

76580874   长84cm型用	¥258
76580881   长56cm型用	¥228

**可选配件** 可以根据使用需求,选择合适配件。



### 不锈钢组合架用/高度调整金属零件

76580850   4个装	¥58
----------------	-----

※安装高度调整零件后可使搁板调高最大9.5cm。



### 组合架/挂衣杆

61179797   长84cm型用	¥98
61179803   长56cm型用	¥78

承重:10kg  
※可用于钢制组合架。



### 组合架用滑轮

61179780   4个装	¥58
----------------	-----

※避免在立杆(大)上安装滑轮。  
※将调节旋钮换成滑轮后,高度将变高约5.1cm。  
※使用滑轮时,请将重量控制为整体承重量一半以下进行使用。

**交叉杆** 减轻搁板摇晃的加固配件。



### 交叉杆

61179261   宽/长84cm型用	¥88
61179278   小/长42~56cm型用	¥68



# 钢制组合架

**套装** 包括2种宽度和4种高度的基本组合架套装。

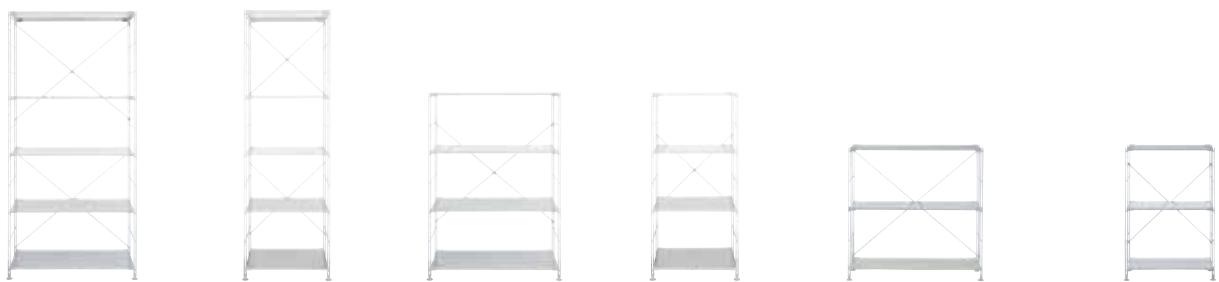

宽型/大  
长86×高175.5cm



※宽41cm通用

大  
长58×高175.5cm



宽型/中  
长86×高120cm



中  
长58×高120cm



宽型/小  
长86×高83cm



小  
长58×高83cm



## 钢制组合架套装/浅灰色

44911563   宽型/大	¥858
44911600   大	¥658
44911570   宽型/中	¥658
44911617   中	¥558
44911587   宽型/小	¥558
44911624   小	¥458

**搁板** 可根据实际空间和收纳物品的种类进行选择。



## 钢制追加搁板/浅灰色

02998547   长84cm型用	¥108
02998554   长56cm型用	¥88
02998561   长42cm型用	¥68

钢/环氧树脂粉体涂装

[承重] 搁板:约30kg  
高175.5cm型:最大100kg 高120cm型:最大75kg  
高83cm型:最大50kg 高46cm型:最大30kg  
※整个搁板均匀承重情况下

[搁板的有效内部尺寸]  
长84cm型:长80×宽39.5cm 长56cm型:长52×宽39.5cm  
长42cm型:长38×宽39.5cm

**立杆** 搁板支撑用配件。可以通过组合增加宽度,或选用不同高度,组装专属于自己的置物架。

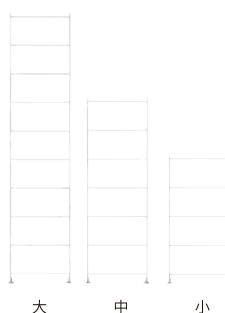

## 追加用立杆/浅灰色

44911679   大/高175.5cm型用	¥158
44911662   中/高120cm型用	¥128
44911655   小/高83cm型用	¥88

## 立杆加强配件/浅灰色

02998813   长84cm型用	¥88
02998820   长56cm型用	¥78

**交叉杆** 减轻搁板摇晃的加固配件。



## 交叉杆

02998738   大/长84cm型用	¥38
02998745   小/长42~56cm型用	¥32

**宽度通用配件** 宽41cm型的通用配件。



## 组合架/挂衣杆

61179797   长84cm型用	¥98
61179803   长56cm型用	¥78

承重:10kg



## 钢制组合架用 高度调整金属零件/浅灰色

02998851   4个装	¥48
----------------	-----

## 防倒辅助挂钩

61179810   2个装	¥38
----------------	-----

※1个搁板套装可最大安装3组(搁板3块)高度调整金属零件。  
※安装高度调整零件后可使搁板调高最大9.5cm。  
※请与非高度调整金属零件的搁板搭配使用。  
※不可安装于“追加搁板/不锈钢丝”、“追加搁板/角落型”、“追加小搁板/宽12cm”。

# 组合式木架

可配合使用要求, 纵横可自由扩展的组合式木架。

因无背板设计, 不仅可用作书架、装饰架, 还可用作空间隔断架。另有宽型尺寸设计, 使用范围更加广泛。



组合式木架

## 组合式木架的基本配置

只需连接隔板内的钢管, 并固定螺栓使用的简单结构。

每个格子可恰好容纳无印良品的收纳用品。

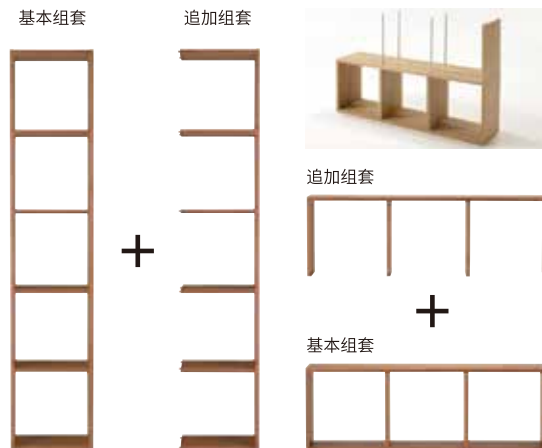

通过将基本组套和追加组套进行组合, 可以在横向或纵向上自由打造定制收纳格。

## 套装 将易用的组合设计为套装。

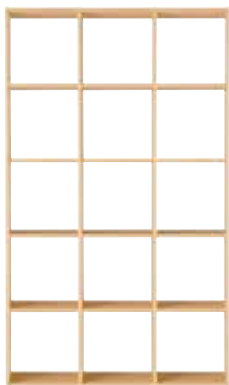

5层3列  
长122×高200cm



※宽28.5cm通用

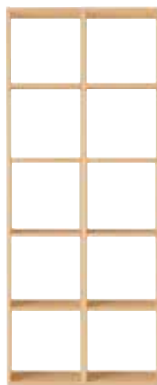

5层2列  
长82×高200cm



### 套装/5层×2列

44605516 | OA ¥1,780  
44607336 | WN ¥1,780  
承重: 每格20kg、整体60kg



3层3列  
长122×高121cm



### 套装/3层×3列

44605509 | OA ¥1,880  
44607329 | WN ¥1,880  
承重: 每格20kg、整体60kg



3层2列  
长82×高121cm



### 套装/3层×2列

44605493 | OA ¥1,280  
44607312 | WN ¥1,280  
承重: 每格20kg、整体40kg

可以选择2种材料



OA

WN

※天然木材由于自身拥有的特性, 有可能会颜色、纹理上的差异。  
※组装时需确保空间可横卧木架主体。  
※承重为平均负重情况。

## 组合式木架

**基本组套** 基本组套有3种规格,分别为5层、3层和2层。



5层 长42×高200cm 20 ii  
 宽型/5层 长81.5×高200cm 25 ii  
 3层 长42×高121cm 15 ii  
 宽型/3层 长81.5×高121cm 20 ii  
 2层 长42×高81.5cm 10 ii  
 宽型/2层 长81.5×高81.5cm 15 ii  
 ※宽28.5cm通用

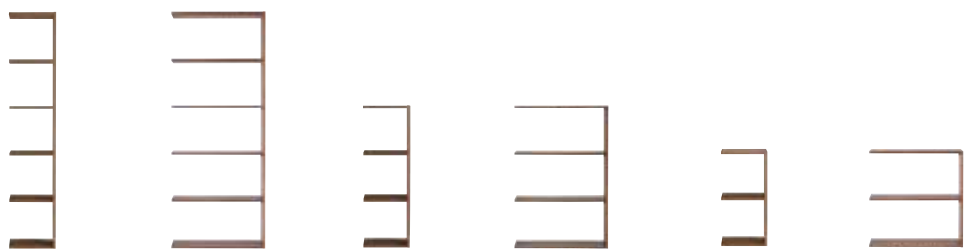

<b>5层/基本组套</b> 44605356   OA      ¥998 44607176   WN      ¥998	<b>3层/基本组套</b> 44605349   OA      ¥698 44607169   WN      ¥698	<b>2层/基本组套</b> 44605332   OA      ¥598 44607152   WN      ¥598	[承重] 5层/基本组套、宽型/5层/基本组套 承重:每格20kg、整体60kg 3层/基本组套、宽型/3层/基本组套 承重:每格20kg、整体40kg 2层/基本组套、宽型/2层/基本组套 承重:每格20kg、整体30kg
<b>宽型/5层/基本组套</b> 44605387   OA      ¥1,380 44607206   WN      ¥1,380	<b>宽型/3层/基本组套</b> 44605370   OA      ¥998 44607190   WN      ¥998	<b>宽型/2层/基本组套</b> 44605363   OA      ¥798 44607183   WN      ¥798	

**追加组套** 在基本组套基础上,还可以增加尺寸。



5层 长40×高200cm 20 ii  
 宽型/5层 长79.5×高200cm 25 ii  
 3层 长40×高121cm 15 ii  
 宽型/3层 长79.5×高121cm 20 ii  
 2层 长40×高81.5cm 10 ii  
 宽型/2层 长79.5×高81.5cm 15 ii  
 ※宽28.5cm通用

<b>5层/追加组套</b> 44605448   OA      ¥888 44607268   WN      ¥888	<b>3层/追加组套</b> 44605431   OA      ¥598 44607251   WN      ¥598	<b>2层/追加组套</b> 44605424   OA      ¥498 44607244   WN      ¥498	[承重] 5层/追加组套、宽型/5层/追加组套 承重:每格20kg、整体60kg 3层/追加组套、宽型/3层/追加组套 承重:每格20kg、整体40kg 2层/追加组套、宽型/2层/追加组套 承重:每格20kg、整体30kg
<b>宽型/5层/追加组套</b> 44605417   OA      ¥1,280 44607237   WN      ¥1,280	<b>宽型/3层/追加组套</b> 44605400   OA      ¥898 44607220   WN      ¥898	<b>宽型/2层/追加组套</b> 44605394   OA      ¥698 44607213   WN      ¥698	

	OA 侧板:中空芯构造 白橡木刨切单板 丙烯酸树脂涂装 隔板:中空芯构造 白橡木刨切单板 丙烯酸树脂涂装 钢管:钢、环氧树脂粉体涂装
	WN 侧板:中空芯构造 黑胡桃刨切单板 丙烯酸树脂涂装 隔板:中空芯构造 黑胡桃刨切单板 丙烯酸树脂涂装 钢管:钢、环氧树脂粉体涂装

※天然木材由于自身拥有的特性,有可能会颜色、纹理上的差异。

**开放型追加用组套** 可与5层(基本组套)搭配使用。



5层3列  
长120×高200cm



※宽28.5cm通用



5层2列  
长80×高200cm



5层3列  
长118×高40cm



5层2列  
长78×高40cm



**5层3列开放型追加用组套**

44605479 | OA ¥1,580  
44607299 | WN ¥1,580  
开口部:长116.5×宽28.5×高116.5cm

**5层2列开放型追加用组套**

44605455 | OA ¥1,280  
44607275 | WN ¥1,280  
开口部:长77×宽28.5×高116.5cm

**5层3列开放型用追加搁板**

44605486 | OA ¥558  
44607305 | WN ¥558  
承重 面板:40kg

**5层2列开放型用追加搁板**

44605462 | OA ¥358  
44607282 | WN ¥358  
承重 面板:30kg

承重 顶部收纳部分:整体20kg、中央面板:3列/40kg、2列/30kg

※不可横向放置使用。

※无法与宽型/5层(基本组套)组合使用。

**可与组合式木架搭配使用的小物收纳柜** 既可单独使用,也可与组合式木架搭配使用的小物收纳柜。



**组合式收纳柜/抽屉/2层**

44751213 | OA ¥298  
44751220 | WN ¥328  
长37×宽28×高37cm  
承重:顶板5kg、各抽屉3kg、整体5kg  
抽屉内部尺寸:长33.5×宽24.5×高15.5cm



**组合式收纳柜/抽屉/4层**

44751237 | OA ¥358  
44751244 | WN ¥388  
长37×宽28×高37cm  
承重:顶板5kg、各抽屉2kg、整体5kg  
抽屉内部尺寸:长33.5×宽24.5×高6cm



**组合式收纳柜/抽屉/4个**

44751251 | OA ¥358  
44751268 | WN ¥388  
长37×宽28×高37cm  
承重:顶板5kg、各抽屉2kg、整体5kg  
抽屉内部尺寸:长15×宽24.5×高15.5cm

如果在纵向叠放柜子,请在背面加装硬纸板柜用连接金属零件 18960941 (P15)。  
※上限为叠放2个。

[抽屉/OA]  
中密度纤维板/白橡木刨切单板/丙烯酸树脂涂装

[抽屉/WN]  
中密度纤维板/黑胡桃刨切单板/丙烯酸树脂涂装

※抽屉内侧的材料(中密度纤维板)有特殊气味。使用一段时间后气味会逐渐变淡,但不建议收纳衣物等容易吸附气味的物品。

## 组合式木架的结构

通过组合基本组套与追加组套  
可根据喜好自由收纳。

连接方法如下图所示，连接隔板内的钢管，可通过螺栓轻松完成组装。

### ■组合架结构

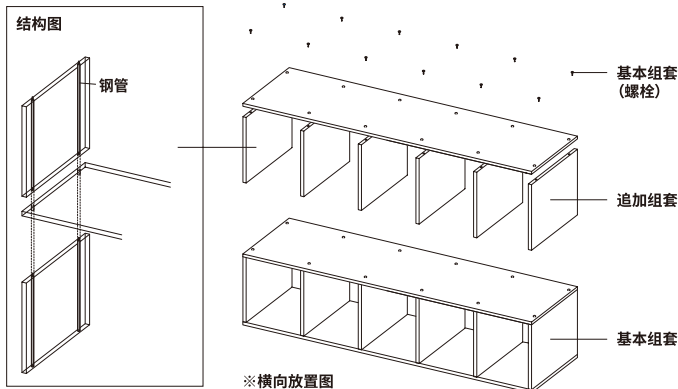

### ■组合示例及承重

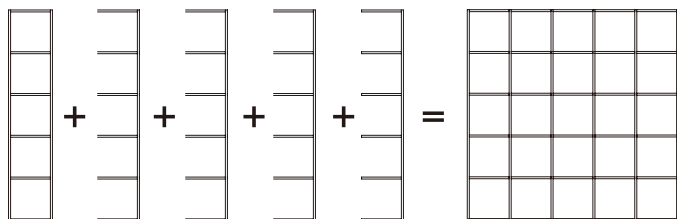

基本组套5层×1+追加组套5层×4

组装方法为，柜子保持竖直朝横向组装。

承重：整体150kg=60kg×5件÷2

组装使用时：  
整体承重 = 各部件承重 × 件数 ÷ 2

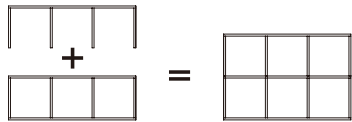

基本组套3层×1+追加组套3层×1

组装方法为，横卧柜子上向组装。

承重：整体40kg=40kg×2件÷2

组装使用时：  
整体承重 = 各部件承重 × 件数 ÷ 2

## 使用方法示例

### ■不同层数的组合使用

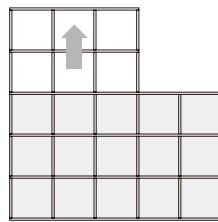

柜子横卧连接组装方法

※最高可层叠5层使用  
※宽型不可横卧使用。

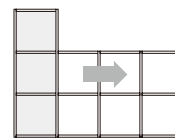

保持竖直朝横向组装方法

### ■不同宽度的组合使用

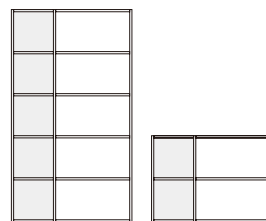

组装方法为：柜子保持竖直朝横向的  
组装方法。  
※宽型不可横卧使用。

### ■分隔使用

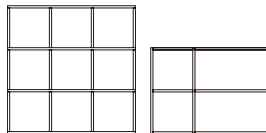

仅作分隔使用。

## 组合式木架 开放型结构

可将基本组套与钢管等开放型配件进行组合，实现自由收纳。  
基本的组合方式有以下2种。(2列、3列相同)。

### ■组合类型1

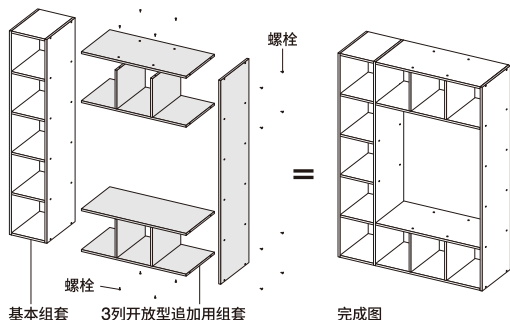

### ■组合类型2

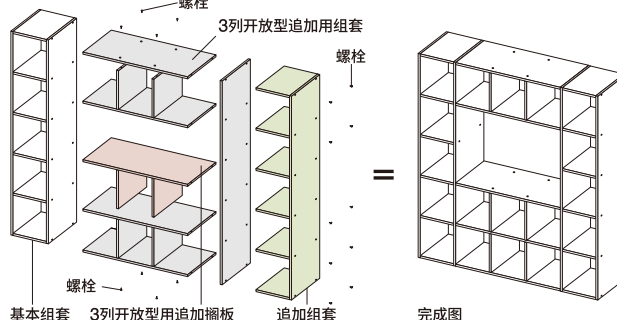

# 硬纸板柜

横竖皆可使用、轻巧结实的收纳柜。横向最多可重叠5个，为墙面收纳的“好帮手”。  
从A4到窄型尺寸，形状大小可自由挑选。



硬纸板柜/窄型/3层



硬纸板柜·附脚轮/米色(横竖式样)



5层  
长37.5×高180cm  
¥300



窄型/5层  
长25×高180cm  
¥300



4层  
长37.5×高144cm  
¥300



窄型/4层  
长25×高144cm  
¥150



3层  
长37.5×高109cm  
¥150



窄型/3层  
长25×高109cm  
¥150



2层  
长37.5×高73cm  
¥100



窄型/2层  
长25×高73cm  
¥100

※宽29cm通用

## 横竖A4尺寸/5层

47549201 ¥288  
固定板承重:1块搁板15kg、整体40kg

## 横竖A4尺寸/4层

18511341 ¥228  
固定板承重:1块搁板15kg、整体35kg

## 横竖A4尺寸/3层

47549195 ¥188  
固定板承重:1块搁板15kg、整体25kg

## 横竖A4尺寸/2层

47549188 ¥128  
固定板承重:1块搁板15kg、整体20kg

## 窄型/5层

18121717 ¥258  
固定板承重:1块搁板15kg、整体40kg

## 窄型/4层

18511358 ¥198  
固定板承重:1块搁板15kg、整体35kg

## 窄型/3层

18121700 ¥158  
固定板承重:1块搁板15kg、整体25kg

## 窄型/2层

18121694 ¥98  
固定板承重:1块搁板15kg、整体20kg

每格尺寸:长34×宽27.5×高34cm  
窄型每格尺寸:长21.5×宽27.5×高34cm  
※为保证使用安全性,不建议纵向层叠使用。





### 多层架

18121724 ¥228  
 长37.5×宽17.5×高109cm  
 每格尺寸:长34×宽16cm  
 可移动板:6块(搁板间距2.9cm)  
 固定板:1块(自上往下数第4层)  
 承重:1块搁板8kg、整体25kg



### 可自由拆装格

18121731 ¥198  
 长25×宽29×高109cm  
 每格尺寸:长21.5×宽27.5cm  
 可移动板:3块(自上往下数第2层、第4层)  
 承重:1块搁板8kg、整体25kg



可自由拆装格、多层架、3层柜的高度一致,因此并排组合后使用起来很方便。



纵向使用

### 附脚轮/米色(横竖样式)

61789712 ¥328  
 横向使用时:约长76(含手把)×宽29×高64cm  
 内部尺寸:约长34×宽27、高度9层(约16~37)  
 固定板承重:1块搁板15kg、可动搁板8kg、整体20kg  
 纵向使用时:约长62(含手把)×宽29×高79cm  
 内部尺寸:长度9层(约16~37)、宽27×高34cm  
 固定板承重:1块搁板15kg、整体20kg

板间距3cm

通过选择横向或纵向使用,可适应多种不同空间。可动搁板的固定方法由暗式变为吊架杆式,使搁板不易脱落。并且附带移动方便的轮子。

※安装后将无法拆卸。请慎重选择横向或纵向方式,然后进行安装。



可横向空出1方格。

**硬纸板柜用  
连接金属零件**  
 18960941 | 2个装 ¥15  
 硬纸板柜横向叠放时需要安装的防倒用金属零件。通过连接金属零件可横向叠放至5层进行使用。  
 ※只可用于3层、4层、5层型。

**关于连接金属零件**  
 横向叠放时,为防止翻倒,请在背面安装左图所示硬纸板柜用连接金属零件。

# 组合式边柜

可通过将基本套装与追加配件进行组合,以实现自定义收纳的边柜。  
可作为书架使用,或用于客厅、卧室的收纳等,用途广泛、收纳方便。

**套装** 可根据实际需要,另购其它配件。



※ 套装不含电视  
※ 与40英寸电视搭配示例



※ 套装不含电视  
※ 与32英寸电视搭配示例



※ 套装不含电视  
※ 与40英寸电视搭配示例

## A 套装

44738795 | OA  
44738801 | WN

¥2,280

长162.5×宽39.5×高45cm

※ 可动搁板:1块,固定板:1块

## B 套装

44738818 | OA  
44738825 | WN

¥1,980

长162.5×宽39.5×高45cm

※ 可动搁板:2块

## C 套装

44738832 | OA  
44738849 | WN

¥4,580

长162.5×宽39.5×高164.5cm

※ 可动搁板:2块  
※ 不可在C套装上叠放追加套装。

**基本配件** 可以单独使用的基本套装。请与追加套装搭配使用。



长162.5cm/基本套装

44738542 | OA  
44738559 | WN

¥1,580

长162.5×宽39.5×高45cm

承重:顶板65kg、搁板1块5kg(搁板/长78cm、长37.5cm相同)

※ 可动搁板:1块



长162.5cm/追加套装

44738566 | OA  
44738573 | WN

¥1,280

长162.5×宽39.5×高40cm

柜内尺寸(搁板位于中央/无柜门时):  
长78×宽38×高17.5cm

※ 可动搁板:1块

**追加配件** 可根据需要追加的配件。



### 分隔板

44738689 | OA  
44738696 | WN

¥128

厚2.5×宽37.5×高37.5cm

无法与木门、玻璃门同时使用。

分隔板/抽屉/木门/加高型木门

[OA] 中密度纤维板/白橡木刨切单板/丙烯酸树脂涂装

[WN] 中密度纤维板/黑胡桃刨切单板/丙烯酸树脂涂装



### 抽屉/大

44738702 | OA  
44738719 | WN

¥298

¥328

长77.5×宽37.5×高17.5cm

抽屉内部尺寸:长75×宽32.5×高15.5cm

承重:5kg

※ 组合式边柜主体高度小于125cm时可以使用。



### 玻璃门(左右套装)

44738726

¥198

※ 适用于组合式边柜/OA、组合式边柜/WN。

※ 边柜组装完成后追加安装柜门时,需要先拆下边柜的底板。

※ 安装玻璃门时,本体的内部尺寸约为37cm。

※ 请仅在最下层使用玻璃门。无法在叠放后的第2层和第3层使用。



### 木门(左右套装)

44738733 | OA  
44738740 | WN

¥258

※ 边柜组装完成后追加安装柜门时,需要先拆下边柜的顶板。

※ 安装木门时,本体的内部尺寸约为36cm。

- ※ 搁板可上下配置3层,以6cm为间隔进行调整。
- ※ 背板带穿孔,搁板后侧留有间隙,便于进行上下穿线。
- ※ 穿孔线的位置可根据背板的插入方向而变化,分为“左、右”和“上、下”两种。
- ※ 穿孔线的有效内部尺寸为2.5cm。
- ※ 最多可叠放5层,而且可以取下柜脚使用。
- ※ 如果最多叠放3层,则可以取下1个背板。但必须安装对应位置的可动搁板。另外,无法使用玻璃门或木门。使用加高型时无法抽出背板。
- ※ 将组合式边柜/长82.5cm/加高型进行组合时,主体高度不可超过165cm。
- ※ 对于长82.5cm/加高型组合式边柜,每层需要使用2块以上的搁板,或安装加高型木门。
- ※ 长162.5cm/加高型组合式边柜仅可安装至第2层,而且其上只能叠放1层追加套装。
- ※ 请勿放置突出于顶板的电视。
- ※ 从底部起,最多可以放入6层(总高125cm)抽屉。
- ※ 为确保玻璃门破裂或掉落时的安全,请将其安装在最底层。
- ※ 组装时需确保空间可横卧边柜主体。组合加高型时需要格外注意。

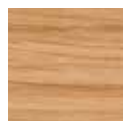

OA  
顶板:中空芯构造/白橡木刨切单板/丙烯酸树脂涂装  
搁板:刨花板/白橡木刨切单板/丙烯酸树脂涂装  
底板:刨花板/白橡木刨切单板/丙烯酸树脂涂装  
侧板/分隔板:中空芯构造/白橡木刨切单板/丙烯酸树脂涂装  
钢管:钢、环氧树脂粉体涂装  
脚部:锦纶树脂(高3cm)

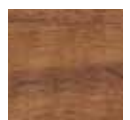

WN  
顶板:中空芯构造/黑胡桃刨切单板/丙烯酸树脂涂装  
搁板:刨花板/黑胡桃刨切单板/丙烯酸树脂涂装  
底板:刨花板/黑胡桃刨切单板/丙烯酸树脂涂装  
侧板/分隔板:中空芯构造/黑胡桃刨切单板/丙烯酸树脂涂装  
钢管:钢、环氧树脂粉体涂装  
脚部:锦纶树脂(高3cm)

## 组合式边柜



# 基础家具收纳系列

家具原材料在OA系列的基础上增加了WN系列。  
 可以根据喜好来选择。能够满足各式各样的使用场景的全新家具收纳系列。



木制边柜/OA



木制收纳柜/4层/长120cm/OA



OA



WN

### 木制边柜

12866398 | OA  
 12080077 | WN  
 尺寸:长36×宽43×高56cm  
 [OA] 主体:中密度纤维板(白橡木木皮贴面)  
 穿线板/抽屉内板/抽屉侧板/底板:  
 中密度纤维板(浸渍胶膜纸饰面)  
 木滑轨:天然木材(水青冈)  
 木制脚:天然木材(白橡木)

[WN] 主体:中密度纤维板(胡桃木木皮贴面)  
 穿线板/抽屉内板/抽屉侧板/底板:  
 中密度纤维板(浸渍胶膜纸饰面)  
 木滑轨:天然木材(水青冈)  
 木制脚:天然木材(胡桃木)

**NEW**  
 ¥798  
 ¥1,080



OA



WN

### 木制边柜/带抽屉

12380597 | OA  
 12380603 | WN  
 尺寸:长45×宽40×高50cm  
 [OA] 顶板/抽面板:白橡木  
 侧板:刨花板/白橡木木皮/杨木木皮  
 背板:中密度纤维板/白橡木木皮/  
 杨木木皮  
 底板:刨花板/杨木木皮  
 抽屉盒:泡桐木

[WN] 顶板/抽面板:黑胡桃木  
 侧板:刨花板/黑胡桃木木皮/奥古曼木皮  
 背板:中密度纤维板/黑胡桃木木皮/  
 奥古曼木皮  
 底板:刨花板/奥古曼木皮  
 抽屉盒:泡桐木

**NEW**  
 ¥1,280  
 ¥1,580



OA



WN

### 木制收纳柜/双开门/长80cm

12380627 | OA  
 12380634 | WN  
 尺寸:长80×宽40×高85.4cm  
 [OA] 顶板:白橡木  
 门:中密度纤维板/白橡木木皮/蜂窝板  
 侧板/层板:刨花板/白橡木木皮  
 背板:中密度纤维板/白橡木木皮

[WN] 顶板:黑胡桃木  
 门:中密度纤维板/黑胡桃木木皮/蜂窝板  
 侧板/层板:刨花板/黑胡桃木木皮  
 背板:中密度纤维板/黑胡桃木木皮

**NEW**  
 ¥2,580  
 ¥3,580



OA



WN

### 木制收纳柜/三开门/长120cm

12380641 | OA  
 12380658 | WN  
 尺寸:长120×宽40×高85.4cm  
 [OA] 顶板:白橡木  
 门:中密度纤维板/白橡木木皮/蜂窝板  
 侧板/层板:刨花板/白橡木木皮  
 背板:中密度纤维板/白橡木木皮

[WN] 顶板:黑胡桃木  
 门:中密度纤维板/黑胡桃木木皮/蜂窝板  
 侧板/层板:刨花板/黑胡桃木木皮  
 背板:中密度纤维板/黑胡桃木木皮

**NEW**  
 ¥3,580  
 ¥4,580

# 基础家具收纳系列



OA



WN

木制收纳柜/玻璃门双门

12089858 | OA  
12089889 | WN  
尺寸:长80×宽40×高85.4cm  
[OA] 顶板:白橡木

门:白橡木/玻璃  
侧板/层板:刨花板/白橡木木皮  
背板:中密度纤维板/白橡木木皮

NEW

¥2,580  
¥3,580

[WN]顶板:黑胡桃木

门:黑胡桃木/玻璃  
侧板/层板:刨花板/黑胡桃木木皮  
背板:中密度纤维板/黑胡桃木木皮



OA



WN

木制收纳柜/玻璃门三门

12089865 | OA  
12089896 | WN  
尺寸:长120×宽40×高85.4cm  
[OA] 顶板:白橡木

门:白橡木/玻璃  
侧板/层板:刨花板/白橡木木皮  
背板:中密度纤维板/白橡木木皮

NEW

¥3,580  
¥4,580

[WN]顶板:黑胡桃木

门:黑胡桃木/玻璃  
侧板/层板:刨花板/黑胡桃木木皮  
背板:中密度纤维板/黑胡桃木木皮



OA



WN

木制收纳柜/4层/长80cm

12866411 | OA  
12080084 | WN  
尺寸:长80×宽40×高73.6cm  
[OA] 顶板/抽面板:白橡木

抽屉盒:泡桐木  
侧板:刨花板/白橡木木皮/杨木木皮  
背板:中密度纤维板/杨木木皮

NEW

¥2,280  
¥3,280

[WN]顶板/抽面板:黑胡桃木

抽屉盒:泡桐木  
侧板:刨花板/黑胡桃木木皮/奥古曼木皮  
背板:中密度纤维板/奥古曼木皮



OA



WN

木制收纳柜/4层/长120cm

12866404 | OA  
12080091 | WN  
尺寸:长120×宽40×高73.6cm  
[OA] 顶板/抽面板:白橡木

抽屉盒:泡桐木  
侧板:刨花板/白橡木木皮/杨木木皮  
背板:中密度纤维板/杨木木皮

NEW

¥3,280  
¥5,280

[WN]顶板/抽面板:黑胡桃木

抽屉盒:泡桐木  
侧板:刨花板/黑胡桃木木皮/奥古曼木皮  
背板:中密度纤维板/奥古曼木皮



OA



WN

木制收纳柜/6层/长80cm

12866428 | OA  
12080107 | WN  
尺寸:长80×宽40×高108cm  
[OA] 顶板/抽面板:白橡木

抽屉盒:泡桐木  
侧板:刨花板/白橡木木皮/杨木木皮  
背板:中密度纤维板/杨木木皮

NEW

¥3,280  
¥4,980

[WN]顶板/抽面板:黑胡桃木

抽屉盒:泡桐木  
侧板:刨花板/黑胡桃木木皮/奥古曼木皮  
背板:中密度纤维板/奥古曼木皮

# 聚丙烯收纳系列

尺寸丰富多样, 备有盒、箱、推车等种类,  
可根据用途自由组合。

## 可恰好收纳于壁橱或衣橱中的大号抽屉式箱

衣物箱 P21	杂物箱 P21	收纳箱/横宽型箱 P21	收纳箱 P21
<p>长40cm</p> <p>正面</p> <p>高 30cm</p> <p>深</p> <p>24cm 大</p> <p>18cm 小</p>	<p>长44cm</p> <p>高 30cm</p> <p>深</p> <p>24cm 大</p> <p>18cm 小</p>	<p>长55cm</p> <p>高 30cm</p> <p>深</p> <p>24cm 大</p> <p>18cm 小</p>	<p>长34cm</p> <p>高 30cm</p> <p>深</p> <p>24cm 大</p> <p>18cm 小</p>
<p>上面</p> <p>宽 65cm</p>	<p>宽 55cm</p>	<p>宽 44.5cm</p>	<p>宽 44.5cm</p>
<p>大×3</p> <p>小×4</p> <p>高 72cm</p>	<p>深×2</p> <p>大×1</p> <p>小×2</p> <p>高 60cm</p>		

## 可叠放且恰好容纳于收纳家具中的抽屉式箱

储物箱/薄型 P21	储物箱/浅型 P22	储物箱/深型 P22
<p>长26cm</p> <p>正面</p> <p>高 16.5cm</p> <p>2层</p> <p>26cm</p> <p>9cm 竖</p>	<p>长26cm</p> <p>高 12cm</p> <p>14cm</p> <p>12cm 半型</p>	<p>长26cm</p> <p>高 17.5cm</p> <p>14cm</p> <p>17.5cm 半型</p>
<p>上面</p> <p>宽 37cm</p> <p>37cm</p>	<p>宽 37cm</p> <p>37cm</p>	<p>宽 37cm</p> <p>37cm</p>
<p>可层叠数</p> <p>7层</p> <p>13层</p>	<p>10层</p> <p>6层</p>	<p>6层</p> <p>4层</p>

## 抽屉式储物盒/横宽型 P23

<p>长37cm</p> <p>高 17.5cm</p> <p>正面</p> <p>深型</p> <p>12cm</p> <p>浅型</p> <p>9cm</p> <p>薄型</p> <p>37cm</p>	<p>37cm</p> <p>37cm</p>
<p>上面</p> <p>宽 26cm</p> <p>26cm</p> <p>26cm</p>	
<p>可层叠数</p> <p>6层</p> <p>10层</p> <p>13层</p>	

## 聚丙烯收纳系列

※请遵守“可层叠数”、“承重”规定合理使用, 以确保安全。  
※聚丙烯收纳箱因材料特性, 存在个体差异。层叠时, 每层可能会产生一定高度差。叠放时, 每层的高度可能略有差异。

带盖的收纳箱, 另外还提供可节省空间折叠款。

聚丙烯收纳箱 P23 

聚丙烯收纳箱 P23 

搬运式储物箱/折叠式 P23 大  小 

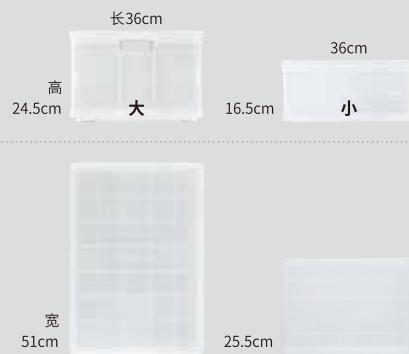

可根据使用场所进行叠放的收纳架

收纳架 P23 

附轮子储物箱和推车

附轮子储物箱 P24 组装式推车 P24

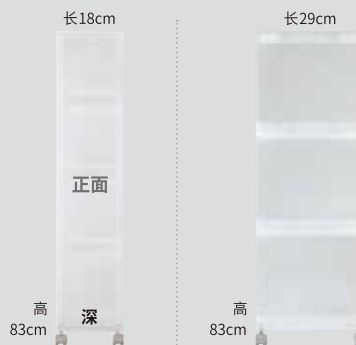
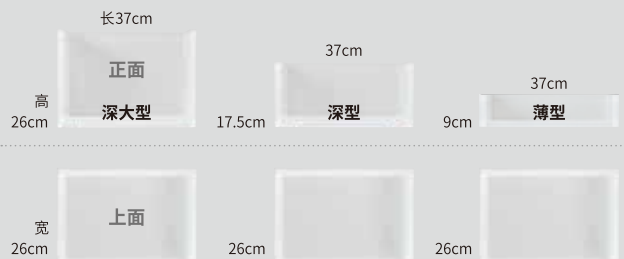

用法多种多样, 可在室外使用的收纳箱

耐压收纳箱 P24



**衣物箱** (约长40×宽65cm)



**聚丙烯衣物箱/抽屉式**  
15112081 | 深  
约长40×宽65×高30cm  
内部尺寸:约长33×宽59×高24.5cm  
可层叠数:6层  
¥185



15112098 | 大  
约长40×宽65×高24cm  
内部尺寸:约长33.5×宽59.5×高18.5cm  
可层叠数:7层  
¥150



15112104 | 小  
约长40×宽65×高18cm  
内部尺寸:约长33.5×宽59.5×高12.5cm  
可层叠数:8层  
承重(共通):约7kg(安装滑轮时约3.5kg)  
¥140

**杂物箱** (约长44×宽55cm)



**聚丙烯杂物箱/抽屉式**  
15199693 | 深  
约长44×宽55×高30cm  
内部尺寸:约长38×宽49.5×高24.5cm  
可层叠数:6层  
¥190



15199709 | 大  
约长44×宽55×高24cm  
内部尺寸:约长38.5×宽49.5×高18.5cm  
可层叠数:7层  
¥150



15236640 | 小  
约长44×宽55×高18cm  
内部尺寸:约长38.5×宽50×高12.5cm  
可层叠数:8层  
承重(共通):约7kg(安装滑轮时约3.5kg)  
¥135

**收纳箱/横宽型箱** (约长55×宽44.5cm)



**聚丙烯收纳箱/抽屉式/横宽型**  
76331476 | 深  
约长55×宽44.5×高30cm  
内部尺寸:约长48.5×宽39×高25cm  
承重:约2.5kg(安装滑轮时约2.5kg)  
可层叠数:4层  
¥180



76331483 | 大  
约长55×宽44.5×高24cm  
内部尺寸:约长49×宽39.5×高19.5cm  
承重:约3kg(安装滑轮时约3.0kg)  
可层叠数:5层  
¥140



76331469 | 小  
约长55×宽44.5×高18cm  
内部尺寸:约长49×宽39.5×高13.5cm  
承重:约3kg(安装滑轮时约3.0kg)  
可层叠数:5层  
¥125

**收纳箱** (约长34×宽44.5cm)



**聚丙烯收纳箱/抽屉式**  
18816156 | 深  
约长34×宽44.5×高30cm  
内部尺寸:约长28.5×宽40×高25.5cm  
可层叠数:6层  
¥120



18816163 | 大  
约长34×宽44.5×高24cm  
内部尺寸:约长28.5×宽40×高19.5cm  
可层叠数:7层  
¥100



18816170 | 小  
约长34×宽44.5×高18cm  
内部尺寸:约长29×宽40×高13.5cm  
可层叠数:9层  
承重(共通):约5kg(安装滑轮时约3.0kg)  
¥90

**储物箱/薄型** (约长26×宽37cm)



**聚丙烯储物盒/抽屉式/薄型**  
76749073 | 2层  
约长26×宽37×高16.5cm  
可层叠数:7层  
¥120



76749066 | 竖  
02108281 | 竖/灰白色  
约长26×宽37×高9cm  
可层叠数:13层  
内部尺寸:约长22.5×宽34×高5.5cm  
承重(共通,包括安装滑轮时):约2kg/抽屉1层,约2kg/顶板  
¥80  
¥80

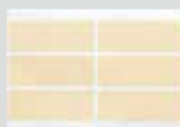

**聚丙烯收纳用识别贴纸**  
37385894 | 5张装  
用于识别PP收纳抽屉的内容物的标签。  
¥15

**储物箱/深型** (约长26×宽37cm/半型:约长14×宽37cm)



**聚丙烯储物箱/抽屉式/深型**  
 76749028 | 2个(附隔板) 各¥145  
 02108274 | 2个(附隔板)/灰白色  
 约长26×宽37×高17.5cm  
 内部尺寸:约长10.5×宽33.5×高14cm  
 承重(包括安装滑轮时):约2kg/抽屉1层,约2kg/顶板4块隔板(每层抽屉有4格,可作约6cm为间隔的移动)



37192447 各¥100  
 15253586 | 灰白色  
 约长26×宽37×高17.5cm  
 内部尺寸:约长22×宽33.5×高14cm  
 承重(包括安装滑轮时):约4kg/抽屉1层,约2kg/顶板



可层叠数(共通):6层

**聚丙烯储物箱/抽屉式半型/深型**  
 76749035 | 1个(附隔板) ¥90  
 约长14×宽37×高17.5cm  
 内部尺寸:约长10.5×宽33.5×高14cm  
 承重(包括安装滑轮时):约2kg/抽屉1层,约2kg/顶板  
 可层叠数:4层  
 2块隔板(每层抽屉有4格,可作约6cm为间隔的移动)



**储物箱/浅型** (约长26×宽37cm/半型:约长14×宽37cm)



**聚丙烯储物箱/抽屉式/浅型**  
 76748984 | 2个(附隔板) 各¥130  
 02108304 | 2个(附隔板)/灰白色  
 约长26×宽37×高12cm  
 内部尺寸:约长10.5×宽34×高8.5cm  
 承重(包括安装滑轮时):约1.5kg/抽屉1层,约2kg/顶板  
 6块隔板(每层抽屉有7格,可作约3cm为间隔的移动)



37192423 各¥85  
 15253579 | 灰白色  
 约长26×宽37×高12cm  
 内部尺寸:约长22.5×宽34×高8.5cm  
 承重(包括安装滑轮时):约3kg/抽屉1层,约2kg/顶板



可层叠数(共通):10层

**聚丙烯储物箱/半型**  
 76749042 | 1个(附隔板) ¥80  
 约长14×宽37×高12cm  
 内部尺寸:约长10.5×宽34×高8.6cm  
 承重(包括安装滑轮时):约1.5kg/抽屉1层,约2kg/顶板  
 可层叠数:6层  
 3块隔板(每层抽屉有7格,可作约3cm为间隔的移动)



**聚丙烯储物箱/抽屉式/浅型**  
 76749004 | 6个(附隔板) ¥295  
 约长26×宽37×高32.5cm  
 内部尺寸:约长10.5×宽34×高8.5cm  
 承重(包括安装滑轮时):约1.5kg/抽屉1层,约2kg/顶板  
 18块隔板(每层抽屉有7格,可作约3cm为间隔的移动)



37192430 | 3层 ¥200  
 约长26×宽37×高32.5cm  
 内部尺寸:约长22.5×宽34×高8.5cm  
 承重(包括安装滑轮时):约3kg/抽屉1层,约2kg/顶板



可层叠数(共通):3层

**聚苯乙烯隔板**



**聚苯乙烯隔板**  
 38369622 | 大/4片装 ¥70  
 约长65.5×宽0.2×高11cm  
 38369615 | 中/5片装 ¥45  
 约长36×宽0.2×高7cm  
 38369608 | 小/5片装 ¥30  
 约长36×宽0.2×高4cm

**无纺布分隔收纳盒**



**可调节高度无纺布分隔收纳盒**  
 02110482 | 大/2件装 ¥70  
 约长22.5×宽32.5×高21cm  
 02110475 | 中/2件装 ¥60  
 约长15×宽32.5×高21cm  
 02110468 | 小/2件装 ¥45  
 约长11×宽32.5×高21cm



**无纺布分隔收纳盒**  
 02502867 | 大/4分隔/2件装 ¥75  
 约长22.5×宽32.5×高11cm  
 02502874 | 中/4分隔/2件装 ¥65  
 约长15×宽32.5×高11cm  
 02502881 | 小/4分隔/2件装 ¥55  
 约长11×宽32.5×高11cm  
 02502898 | 大/12分隔/1件装 ¥60  
 约长22.5×宽32.5×高11cm



大 中 小



大 中 小



大/4分隔 中/4分隔 小/4分隔



大/12分隔

**聚丙烯收纳系列**

## 抽屉式储物盒/横宽型



**聚丙烯抽屉式储物盒/横宽型/薄型**  
15253753  
02108335 | 灰白色 容量4.5L 各¥85  
约长37×宽26×高9cm  
内部尺寸:约长34×宽22.5×高5.5cm  
承重(包括安装滑轮时):  
约1kg/抽屉1层、约5kg/顶板(附补强条)  
可层叠数:13层



15253777 | 2个  
02118990 | 2个/灰白色 容量4.5L 各¥115  
约长37×宽26×高9cm  
内部尺寸:约长16.5×宽22.5×高5.5cm  
承重(包括安装滑轮时):  
约0.5kg/抽屉1层、约5kg/顶板(附补强条)  
可层叠数:13层



**聚丙烯抽屉式储物盒/横宽型/浅型**  
15253784 | 浅型 各¥95  
02108328 | 浅型/灰白色 容量7L  
约长37×宽26×高12cm  
内部尺寸:约长33.5×宽22.5×高8.5cm  
承重(包括安装滑轮时):约1.5kg/抽  
屉1层、约5kg/顶板(附补强条)  
可层叠数:10层



15253791 | 深型 各¥105  
02108311 | 深型/灰白色 容量12L  
约长37×宽26×高17.5cm  
内部尺寸:约长33×宽22.5×高14cm  
承重(包括安装滑轮时):约2kg/抽  
屉1层、约5kg/顶板(附补强条)  
可层叠数:6层



※可与本页的收纳架组合使用。

◆聚丙烯抽屉式储物盒/横宽型与其他聚丙烯储物箱/抽屉式不可层叠使用。

## 可选配件



**聚丙烯收纳盒用防滑件**  
47554892 | 大/4个装 ¥23  
直径约1.2×2cm  
47554908 | 小/4个装 ¥23  
直径约1.5×2cm

用于聚丙烯衣物箱、聚丙烯杂物箱、收纳箱等的防滑件。

※安装了防滑件时,最大增加高度为:聚丙烯收纳箱/  
抽屉式1.5mm左右,其他商品4mm左右。



**聚丙烯收纳箱用滑轮**  
15523788 | 4个装 ¥30  
PP收纳箱类安装此滑轮时,只需将其插入箱底预留  
的圆孔即可。

※使用时高度约升高3.8~4.2cm(因产品种类而异)  
※若用在榻榻米或缓冲型地板等质地柔软的地板上,  
可能会刮伤地板,请注意。

## 聚丙烯收纳箱



**聚丙烯收纳箱/宽型**  
82219326 | 深型 ¥90  
约长50.5×宽37×高31.5cm



82219333 | 中型 ¥70  
约长50.5×宽37×高16cm



**聚丙烯收纳箱/宽型用盖**  
82219357 ¥30  
约长51×宽37.5×高2.5cm



**聚丙烯收纳箱**  
82219401 | 深型 ¥70  
约长37×宽25×高31.5cm



82219418 | 中型 ¥45  
约长37×宽25×高16cm

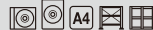

**聚丙烯收纳箱用盖**  
82219432 ¥20  
约长37.5×宽25.5×高2.5cm

## 搬运式储物箱/折叠式



**聚丙烯搬运式储物箱/折叠式**  
47686715 | 大 ¥130  
约长36×宽51×高24.5cm  
内部尺寸:约长32×宽47×高21cm  
承重(包括安装滑轮时):约7kg  
可层叠数:8层



47686708 | 小 ¥90  
约长36×宽25.5×高16.5cm  
内部尺寸:约长32×宽21.5×高14.5cm  
承重:约5kg 可层叠数:8层

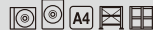

## 收纳架



**聚丙烯收纳架**  
37150720 | 深大型 ¥100  
约长37×宽26×高26cm 容量18.5L  
内部尺寸:[上面]约长33×宽22.5×高24cm  
[下面]约长33×宽22.5×高1.5cm  
承重:约5kg 可叠层数:4层



37150713 | 深型 ¥80  
约长37×宽26×高17.5cm  
内部尺寸:[上面]约长33×宽22.5×高15.5cm  
[下面]约长33×宽22.5×高1.5cm  
承重:约4kg 可叠层数:6层



37150621 | 薄型 ¥70  
约长37×宽26×高9cm 容量5.5L  
内部尺寸:[上面]约长33×宽24×高6.5cm  
[下面]约长33×宽22.5×高1.5cm  
承重:约3kg 可叠层数:13层  
※组合使用时可叠放的高度为120cm以下  
※整体承重上限:不使用滑轮时,约39kg  
使用滑轮、倒转后叠放时,约19.5kg



## 聚丙烯收纳系列

## 附轮子储物箱/追加用储物箱

## 组装式推车



**聚丙烯储物箱  
4层**  
15521821      ¥300  
约长18×宽40×高83cm  
内部尺寸:抽屉/约长13×宽35.5×高17cm  
☉☉ ※1



**聚丙烯附轮子储物箱1  
(抽屉式×1/深型×2)**  
15880188      ¥320  
约长18×宽40×高83cm  
内部尺寸:抽屉/约长13×宽35.5×高17cm  
深型抽屉/约长12.5×宽35×高26.5cm  
☉☉ A4 ※1



**聚丙烯附轮子储物箱2  
(抽屉式×2/深型×1/浅型×1)**  
15880195      ¥340  
约长18×宽40×高83cm  
内部尺寸:抽屉/约长13×宽35.5×高17cm  
深型抽屉/约长12.5×宽35×高26.5cm  
浅型抽屉/约长13×宽36×高7cm  
☉☉ A4 ※1



**聚丙烯追加用储物箱**  
15880171 | 浅型      ¥70  
约长18×宽40×高11cm  
内部尺寸:约长13×宽36×高7cm  
最大可层叠数10层  
47721584 | 抽屉式      ¥85  
约长18×宽40×高21cm  
内部尺寸:约长13×宽35.5×高17cm  
最大可层叠数5层  
☉☉



**聚丙烯组装式推车/附滑轮**  
15253807 | 3层      ¥170  
约长29×宽41.5×高83cm  
收纳空间内部尺寸:  
约长26×宽37×高22cm  
(面板的内部尺寸:长26×宽37.5cm)  
承重:总体约8kg(每层最大约2kg)

### 储物箱系列采用3种抽屉组合方式。

追加用储物箱在组合时,最高均可叠放至122cm左右。

	重量标准(包括安装有轮子的情况)			参考收纳容量(每层)
	每层的收纳重量	顶板的承重	整体	
追加用储物箱 47721584	约5kg	约3kg	约30kg	350ml罐约10瓶
追加用储物箱 15880171   浅型	约2.5kg	约3kg	约30kg	
追加用储物箱 15880164   深型	约5kg	约3kg	约30kg	1000ml塑料瓶约4瓶

15880164 | 深型      ¥110  
约长18×宽40×高30.5cm  
内部尺寸:约长12.5×宽35×高26.5cm  
最大可层叠数4层  
☉☉ A4  
※卸下顶板或轮子,同聚丙烯追加用储物箱组装之后,可完成自创式组合。  
※最高可层叠到122cm。

※高度限制是包含轮子(约4.2cm)的高度。

※抽屉上层相比于下层,放置更轻的物品,可以增加稳定感,从而提高易用性。

◆ 以上部件一旦组合完成则无法分解。

※1 允许追加最大层叠数(从上部追加): 15880171 | 浅型 最多+3层 抽屉式 47721584 : | 抽屉式 最多+2层 15880164 | 深型 最多+1层

## 耐压收纳箱

## 凳子



**聚丙烯耐压收纳箱/特大**  
37526266      ¥248  
约长78×宽39×高37cm  
承重:盖子约100kg、收纳部位约20kg  
可层叠数:2层



**聚丙烯耐压收纳箱/大**  
37525986      ¥170  
约长60.5×宽39×高37cm  
承重:盖子约100kg、收纳部位约13.5kg  
可层叠数:3层



**聚丙烯耐压收纳箱/小**  
02478834      ¥120  
约长40.5×宽39×高37cm  
承重:盖子约100kg、收纳部位约13.5kg  
可层叠数:3层



**聚丙烯凳子**  
15203727      ¥158  
约长39(含手柄)×宽36(座面)×高39cm  
座面:直径36cm  
※请不要作为脚踏使用。  
※底部有小孔,不可盛入水等液体。



## 聚丙烯收纳系列



# 聚乙烯软盒

采用软质聚乙烯材料制成的收纳用品。  
如果使用盒盖(另售),还可进行叠放。适用于多种场景。



聚乙烯软盒/深型  
15197804  
约长25.5×宽36×高32cm  
¥88



聚乙烯软盒/大  
15197859  
约长25.5×宽36×高24cm  
可层叠数:2层  
¥58



聚乙烯软盒/中  
15197842  
约长25.5×宽36×高16cm  
容量:11L  
¥48



聚乙烯软盒/小  
15197835  
约长25.5×宽36×高8cm  
¥38



聚乙烯软盒用盖  
15197811  
约长26×宽36.5×高1.5cm  
¥18



聚乙烯软盒/半型/大  
15197798  
约长18×宽25.5×高24cm  
¥48



聚乙烯软盒/半型/中  
15197781  
约长18×宽25.5×高16cm  
可层叠数:2层  
¥38



聚乙烯软盒/半型/小  
15197774  
约长18×宽25.5×高8cm  
¥28



聚乙烯软盒用盖/半型  
15197828  
约长18.5×宽26×高1.5cm  
¥15



中、小、盒用盖

使用盒盖后,可以进行叠放。



半型/小

可在电冰箱中存放调料盒使用。

## 不锈钢丝收纳用品·镀锡盒

不锈钢丝筐具有强度高、不易生锈等不锈钢的特性。  
若将提手收于内侧，还可进行叠放。镀锡盒易于使用，适合收纳常备用品等。

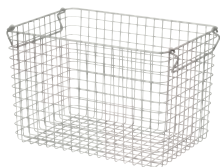

**18-8 不锈钢丝筐/5**  
44831502  
约长37×宽26×高24cm  
承重:10kg 可层叠数:2层  
A4



**18-8 不锈钢丝筐/4**  
44831496  
约长37×宽26×高18cm  
承重:5kg 可层叠数:2层  
A4



**18-8 不锈钢丝筐/3**  
44831755  
约长37×宽26×高12cm  
承重:5kg 可层叠数:2层  
A4



**18-8 不锈钢丝筐/2**  
44831748  
约长37×宽26×高8cm  
承重:5kg 可层叠数:2层  
A4



**18-8 不锈钢丝筐/7**  
44831526  
约长51×宽37×高24cm  
承重:15kg 可层叠数:2层



**18-8 不锈钢丝筐/6**  
44831519  
约长51×宽37×高18cm  
承重:10kg 可层叠数:2层



**18-8 不锈钢丝筐/1**  
44831731  
约长26×宽18×高18cm  
承重:5kg 可层叠数:2层



**附盖镀锡盒/附盖/大**  
61417691  
约长25.5×宽36(含提手)×高21cm



**附盖镀锡盒/附盖/小**  
61417707  
约长20×宽29(含提手)×高15cm



简洁的外观，组合使用也能整齐美观。

# 油棕叶柄收纳用品

使用菲律宾产材料进行手工编制的、具有天然质感的油棕叶柄收纳用品。  
附带盒盖或提手, 实用性更强。



可重叠棕编长方形篮/大  
18014002  
约长37×宽26×高24cm  
¥128



可重叠棕编长方形篮/中  
47027914  
约长37×宽26×高16cm  
¥98



可重叠棕编长方形篮/小  
47027907  
约长37×宽26×高12cm  
¥78



可重叠棕编长方形盒  
47027921  
约长26×宽18.5×高12cm  
¥58



棕编/长方形篮用盖  
18014026  
约长37×宽26×高2cm  
¥32  
※小号、中号、大号均可使用

¥32

棕编/长方形盒用盖  
18014033  
约长26×宽18.5×高2cm  
¥25

¥25



棕编方形篮/特大  
47027945  
约长35×宽37×高32cm  
¥188



可重叠棕编方形篮/大  
18013999  
约长35×宽37×高24cm  
¥158



可重叠棕编方形篮/中  
47027938  
约长35×宽37×高16cm  
¥128



棕编/方形篮用盖  
18014019  
约长35×宽37×高2cm  
¥42  
※中号、大号、特大号均可使用

¥128

¥42



采用框架设计, 更坚固, 盒盖可以承受叠放时的重量。

※天然材料的护理方法: 请避免在潮湿环境下使用。请适当晒太阳, 用吸尘器或掸子清理表面灰尘。

油棕叶柄收纳用品

# 藤编收纳用品

重量轻、易于打理、手感柔滑的藤编收纳用品。  
可叠放，部分配有提手，更便于使用。



可重叠藤编长方形形篮/大  
47381313  
约长36×宽26×高24cm

¥188



可重叠藤编长方形形篮/中  
47381306  
约长36×宽26×高16cm

¥158



可重叠藤编长方形形篮/小  
47381290  
约长36×宽26×高12cm

¥128



可重叠藤编长方形形盒/附盖  
47381337  
约长26×宽18×高16cm

¥128



可重叠藤编长方形形盒/小  
47381238  
约长26×宽18×高12cm

¥98



可重叠藤编长方形形盒/半型/浅  
37525702  
约长26×宽9×高6cm

¥58



藤编盒/附提手  
47028454  
约长15×宽22×高9cm

¥68



可重叠藤编方形形篮/大  
18021826  
约长35×宽36×高24cm

¥258



可重叠藤编方形形篮/中  
18021833  
约长35×宽36×高16cm

¥188



## 藤编篮的产地

無印良品的藤编篮产自越南北部。这里拥有良田百顷，牛、水牛、猪和鸡点缀其间，构成一幅田园风光。除了农业以外，手工艺品制造业也非常发达，是藤编和竹制品的产地。



## 藤编篮的制造过程

将直径为3~5cm的藤条分割为5~9mm的细条后，用于编制篮子。

藤编篮由当地农民手工编制而成。每位农民1天仅能编制1~2个藤篮，非常耗时。



长方形篮/中  
无纺布分隔收纳盒/小

如果篮中放置无纺布收纳盒进行分隔，可以方便地整理衣物等物品。

无纺布分隔收纳盒另有其他规格。  
详细内容请参阅P22。

※天然材料的护理方法：请避免在潮湿环境下使用。请适当晒太阳，用吸尘器或掸子清理表面灰尘。

## 聚酯纤维棉麻混纺收纳用品

布料的内侧进行了涂层处理,可折叠的紧凑型布盒。  
设计风格整齐划一,可与储物架等组合使用。



聚酯纤维棉麻混纺  
软盒/长方形/大  
44089101  
约长37×宽26×高34cm

¥58



聚酯纤维棉麻混纺  
软盒/长方形/中/附盖  
44089118  
约长37×宽26×高26cm

¥68



聚酯纤维棉麻混纺  
软盒/长方形/中  
44089125  
约长37×宽26×高26cm

¥48



聚酯纤维棉麻混纺  
软盒/长方形/小  
44089132  
约长37×宽26×高16cm

¥38



聚酯纤维棉麻混纺  
软盒/正方形/大/附盖  
44089149  
约长35×宽35×高32cm

¥78



聚酯纤维棉麻混纺  
软盒/正方形/大  
44089156  
约长35×宽35×高32cm

¥68



聚酯纤维棉麻混纺  
软盒/正方形/小/附盖  
44089163  
约长35×宽35×高16cm

¥68



聚酯纤维棉麻混纺  
软盒/正方形/小  
44089170  
约长35×宽35×高16cm

¥58



聚酯纤维棉麻混纺  
软盒/衣物用/大  
44089187  
约长59×宽39×高23cm

¥98



聚酯纤维棉麻混纺  
软盒/衣物用  
44089194  
约长59×宽39×高18cm

¥78



聚酯纤维棉麻混纺  
软盒/长方形/半型/小  
44089200  
约长18.5×宽26×高16cm

¥38



聚酯纤维棉麻混纺  
软盒/浅型/半型  
44089217  
约长13×宽37×高12cm

¥28



柔软且牢固,便于收纳日常物品。

※聚酯纤维棉麻混纺收纳用品不可洗涤。

聚酯纤维棉麻混纺收纳用品

# 再生聚酯纤维收纳品

表面面料使用再生聚酯纤维, 内置塑料板。  
外形挺括便于层叠。



再生聚酯纤维  
收纳箱/深大型/可视窗口

12087496 | 浅灰色  
长60×宽40×高40cm

¥158



再生聚酯纤维  
收纳箱/加深型

12087489 | 浅灰色  
长35×宽37×高32cm

¥98



再生聚酯纤维  
收纳箱/深型

12087472 | 浅灰色  
长35×宽37×高24cm

¥88



再生聚酯纤维  
收纳箱/薄型

12087465 | 浅灰色  
长35×宽37×高16cm

¥78



再生聚酯纤维  
收纳箱/深大型/可视窗口

12550860 | 深灰色  
长60×宽40×高40cm

¥158



再生聚酯纤维  
收纳箱/加深型

12550853 | 深灰色  
长35×宽37×高32cm

¥98



再生聚酯纤维  
收纳箱/深型

12087519 | 深灰色  
长35×宽37×高24cm

¥88



再生聚酯纤维  
收纳箱/薄型

12087502 | 深灰色  
长35×宽37×高16cm

¥78



可堆叠使用, 合理利用收纳空间。

再生聚酯纤维收纳品

## 硬质纸盒收纳用品·钢制工具箱

本收纳盒系列采用轻便耐用的工作用文档盒材料——纤维板。

产品未使用粘合剂,具有一定厚度。钢制工具箱放在房间内也很协调,适合多种用途。



**硬质纸盒/抽屉式/深型**  
15967162 ¥128  
约长25.5×宽36×高16cm(附防滑件)  
内部尺寸:约长23×宽34×高14cm  
承重:2kg 可层叠数:3层



**硬质纸盒/抽屉式/2层/宽型**  
15967179 ¥188  
约长25.5×宽36×高16cm(附防滑件)  
内部尺寸:约长23×宽34×高6.5cm  
承重:1.5kg 可层叠数:3层



**硬质纸盒/抽屉/2层**  
15967087 ¥228  
约长36×宽25.5×高16cm(附防滑件)  
内部尺寸:约长34×宽24×高6.5cm  
承重:1.5kg 可层叠数:2层



**硬质纸盒/抽屉/4层**  
15967223 ¥258  
约长36×宽25.5×高16cm(附防滑件)  
内部尺寸:约长16×宽24×高6.5cm  
承重:2kg 可层叠数:2层



**硬质纸盒/附盖/附滑轮收纳箱**  
15967209 ¥258  
约长38×宽36×高36cm  
内部尺寸:约长35.5×宽33×高31cm  
承重:10kg  
※滑轮不可拆卸。



**硬质纸盒/附盖**  
15967193 ¥158  
约长25.5×宽36×高32cm  
内部尺寸:约长23×宽33.5×高31cm  
承重:8kg 可层叠数:2层



**钢制工具箱/4**  
37845992 ¥250  
约长38×宽18×高13cm  
承重:10kg



**钢制工具箱/3**  
37845947 ¥290  
约长38×宽23×高10cm  
承重:10kg 可层叠数:2层



**钢制工具箱/2**  
37845886 ¥100  
约长16×宽11×高6cm  
承重:1.5kg 可层叠数:3层



**钢制工具箱/1**  
37845831 ¥120  
约长20×宽11×高6cm  
承重:1.5kg 可层叠数:3层

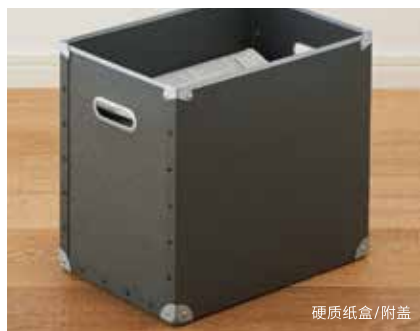

硬质纸盒/附盖

可存放报纸、杂志等物品的硬质纸盒。



钢制工具箱/3

适合收纳急救箱或针线包等物品,还可使用磁铁。

※请勿在高温、潮湿及阳光直射的场所使用,否则容易发生变形、变色。

硬质纸盒收纳用品·钢制工具箱

# 聚丙烯文件盒

有条有理收纳A4尺寸文件书刊或桌上小物件的收纳用品。  
根据用途使用,种类丰富。



手提聚丙烯文件盒/标准型  
38654834 | 白色  
38699019 | 灰白色 各¥68  
约长10×宽32×高28.5cm(含提手)



聚丙烯文件盒/宽25cm  
82264531 | 灰白色 ¥58  
约长25×宽32×高24cm



聚丙烯文件盒/宽25cm/1/2  
82264487 | 灰白色 ¥48  
约长25×宽32×高12cm



聚丙烯文件盒标准型用可装滑轮盖  
02553135 | 宽25cm用 灰白 ¥28  
02553104 | 宽15cm用 透明 ¥18  
02553111 | 宽15cm用 灰白色 ¥18  
02553081 | 宽10cm用 透明 ¥15  
02553098 | 宽10cm用 灰白色 ¥15  
约长33×高3.5cm



聚丙烯文件盒/宽型  
76475965 | 原色  
76475972 | 灰白色 各¥38  
约长15×宽32×高24cm



聚丙烯文件盒  
82264180 | 透明色  
82264234 | 灰白色 各¥28  
约长10×宽32×高24cm



聚丙烯文件盒/宽型1/2  
82264388 | 透明色  
82264432 | 灰白色 各¥25  
约长15×宽32×高12cm  
※1

各¥25



聚丙烯文件盒1/2  
82264081 | 透明色  
82264135 | 灰白色 各¥22  
约长10×宽32×高12cm  
※1

各¥22



手提箱  
15915453 | 原色  
37035508 | 灰白色 各¥85  
约长15×宽32×高13cm(含提手)  
承重:约5kg  
※1



聚丙烯立式文件盒/宽型  
61796895 | 原色  
76354413 | 灰白色 各¥38  
约长15×宽27.6×高31.8cm



聚丙烯立式文件盒  
15915439 | 原色  
15915422 | 灰白色 各¥28  
约长10×宽27.6×高31.8cm

各¥28



聚丙烯小物品收纳盒/A4竖型  
61154909 | 6层 ¥200  
61164458 | 3层 ¥160  
约长11×宽24.5×高32cm



磁条  
38996460 ¥15  
约长19×宽0.4×高3cm  
用于挂放小物件置物盒的磁条。



聚丙烯文件盒用  
38996477 | 置物盒 ¥12  
约长9×宽4×高10cm  
38996491 | 分隔置物盒 ¥8  
约长9×宽4×高5cm  
38996484 | 笔盒 ¥8  
约长4×宽4×高10cm



可立式收纳文件包/A4  
38699026 ¥70  
约纵长28(含提手)×宽32×厚7cm



发泡聚丙烯文件盒标准型/3片装  
38996514 ¥68  
约长10×宽32×高24cm



※1 本商品可重叠放置,但请注意避免超重叠放(最多可叠放3层)。由于不能固定,在使用时敬请注意。



## 聚丙烯化妆盒

可根据收纳物品选择的聚丙烯化妆盒。

可与相同规格的产品叠放使用。便于收纳零碎的小件物品。



聚丙烯化妆盒

37495548

约长15×宽22×高16.9cm

¥20



聚丙烯化妆盒·1/2

37495555

约长15×宽22×高8.6cm

¥18



聚丙烯化妆盒·1/4

37495562

约长15×宽22×高4.5cm

¥15



聚丙烯化妆盘兼化妆镜

37495609

约长15×宽22×高2cm

¥58

支持纵向和横向放置。与聚丙烯化妆盒组合使用,可代替盒盖。

聚丙烯化妆盘

37495579

约长15×宽22×高2cm

¥12



聚丙烯化妆盒·附盖·大

37495616

约长15×宽22×高10.3cm

¥25



聚丙烯化妆盒·附盖·小

37495623

约长15×宽11×高10.3cm

¥18



聚丙烯化妆盒·附隔板  
1/2横型

37497696

约长15×宽11×高8.6cm

¥18



聚丙烯化妆盒·附隔板  
1/4横型

37497702

约长15×宽11×高4.5cm

¥12

聚丙烯化妆盘·小

37497689

约长15×宽11×高2cm

¥8



聚丙烯化妆盒

1/2横型

37495586

约长15×宽11×高8.6cm

¥12



聚丙烯化妆盒

1/4横型

37497764

约长15×宽11×高4.5cm

¥9

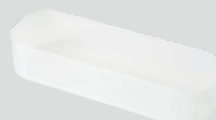

聚丙烯化妆盒

1/4纵型

37495593

约长7.5×宽22×高4.5cm

¥9



聚丙烯刷具·眉笔筒

37497672

约长7.1×宽7.1×高10.3cm

¥8



聚丙烯棉棒盒·附盖

37495630

约长10.7×宽7.2×高9.1cm

¥12



聚丙烯棉花·棉棒盒

37497665

约长10.7×宽7.2×高7.7cm

¥8

可放在抽屉中,作为分隔用小型收纳盒使用。

可放在聚丙烯收纳箱的抽屉中,作为分隔用小型收纳盒使用。可用于整理文具等小件办公用品,或收纳容易散乱的细小物品。其优点是棱角圆润,便于取出盒中物品,且采用半透明材料,可从侧面看到盒内物品。



# 亚克力收纳用品

从外面看得清内部物品的亚克力小物收纳用品。

为保持素材之美,采用了不易划伤设计。可配合用途与空间,适用于书桌及起居室周边收纳,且种类丰富。



可叠放亚克力盒/2层抽屉/大  
38300397 / 82998283  
约长25.5×宽17×高9.5cm  
¥150  
※可叠放2层。



可叠放亚克力盒掀盖2层式抽屉/大  
38970125 / 82998290  
约长25.5×宽17×高9.5cm  
¥150  
※可叠放2层。



可重叠亚克力盒/横型5层  
15915491  
约长25.5×宽17×高16cm  
¥280  
※可叠放2层。



可重叠亚克力盒/横型3层  
15915507  
约长25.5×宽17×高10cm  
¥180  
※可叠放2层。



可叠放亚克力盒二层式抽屉  
47380910  
约长17.5×宽13×高9.5cm  
¥100  
※可叠放2层。



可叠放亚克力盒掀盖二层式抽屉  
47380965  
约长17.5×宽13×高9.5cm  
¥100  
※可叠放2层。



亚克力盒用  
丝绒内箱隔板·竖  
38373575  
约长15.5×宽12×高2.5cm  
¥32



亚克力盒用  
丝绒内箱隔板·格子  
38373544  
约长15.5×宽12×高2.5cm  
¥70



亚克力盒用  
丝绒内箱隔板·项链用  
38373568  
约长23.5×宽15.5×高2.5cm  
¥55

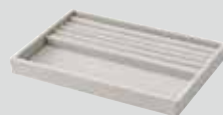

亚克力盒用  
丝绒内箱隔板·耳环用  
38373551  
约长23.5×宽15.5×高2.5cm  
¥55



用法示例



用法示例



用法示例



用法示例



掀盖二层式抽屉/大  
丝绒内箱隔板·竖×2



掀盖二层式抽屉/大  
丝绒内箱隔板·格子



亚克力小物件搁物架  
61798233  
约长8.7×宽17×高25.2cm

¥98



亚克力盒/模型6层  
37268142  
约长8.7×宽17×高25.2cm

¥170



亚克力小物件收纳箱3段  
61798202  
约长8.7×宽17×高25.2cm

¥150



亚克力小物件收纳箱1段  
61798196  
约长25.2×宽17×高8.7cm

¥120



亚克力眼镜·小东西立  
61174280  
约长6.7×宽17.5×高25cm

¥150



亚克力项链·耳环收纳架  
18958207  
约长6.7×宽13×高25cm

¥100



亚克力眼镜/小物件收纳架/展开式  
38671497  
关闭状态:约长17.5×宽8.8×高25cm  
打开状态:约长35×宽4.4×高25cm

¥150



亚克力项链·耳环收纳架  
38671480  
关闭状态:约长17.5×宽8.8×高25cm  
打开状态:约长35×宽4.4×高25cm

¥150



亚克力眼镜·小物件收纳箱用  
丝绒内箱隔板  
38373520  
约长5×宽16.5×高2cm

¥35



亚克力项链·耳环架用  
丝绒内箱隔板·环用  
38373537  
约长5×宽12×高2cm

¥32



亚克力展开式架用丝绒分隔箱/灰色  
02119577  
约长3.7×宽16.7×高2cm

¥32



亚克力展开式架用丝绒分隔箱/  
戒指用/灰色  
02119560  
约长3.7×宽16.7×高2cm

¥32



用法示例



用法示例



用法示例



用法示例



亚克力瓶罐收纳架3层  
37318533  
约长17.5×宽6.5×高23cm

¥150



亚克力分隔架  
15919840  
约长26×宽17.5×高16cm

¥55



亚克力分隔架  
15919833  
约长26×宽17.5×高10cm

¥35

※无法收纳香精油或身体护理油等内含油脂的物品。



用法示例

## 亚克力收纳用品



亚克力横竖皆可使用小物件收纳盒  
6层/A4纵向  
38907572 / 44089545  
约长11×宽24×高32cm

¥300



亚克力横竖皆可使用小物件收纳盒  
3层/A4纵向  
38907589 / 44089538  
约长11×宽24×高32cm

¥250



亚克力分隔架  
15902194 / 82998214  
约长26.8×宽21×高16cm

¥98



亚克力分隔架  
15902200 / 82998207  
约长13.3×宽21×高16cm

¥78



亚克力笔筒  
82998368 / 37528574  
约长5.5×宽4.5×高9cm

¥10

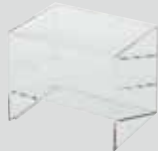

亚克力小物架  
15296309  
约长17.5×宽13×高14.3cm

¥98



亚克力小物架  
15296286  
约长8.8×宽13×高14.3cm

¥78



可叠放亚克力盒/大  
61407845  
约长25.8×宽17.5×高6.1cm  
※可叠放2层。

¥100



横竖皆可使用小物件收纳盒  
3层/纵向  
6层/纵向

可使用附带的隔片分隔盒子内部，以便收纳文具或小物件。



分隔架

可置于桌子上或书架中使用。

## 纸板文件盒

结构经过优化，更易于组装的文件盒。



一按可成型纸板文件盒/5枚组  
02081355 | A4用  
约长10×宽31.6×高24.6cm

¥70



一按可成型纸板立式文件盒/5枚组  
02081348 | A4用  
约长10×宽27.6×高31.8cm

¥70



一按可成型纸板文件盒/5枚组  
38708643 | A4用/深灰色  
约长10×宽31.6×高24.6cm

¥70



一按可成型纸板立式文件盒/5枚组  
38708636 | A4用/深灰色  
约长10×宽27.6×高31.8cm

¥70



亚克力收纳用品·纸板文件盒

## 关于基准尺寸“模数”

根据日本住宅中使用的“尺”单位确定基准尺寸，并将其应用于从大型家具到小型收纳用品的多种产品。例如，制作组合架时，高度以门楣或门的高度为基准，而宽度应小于柱间距1间(182cm)的一半(91cm)。

### “175和86”组合架的模数

175与日本住宅的门高相匹配。日本房屋的长度单位为1间(182cm)，而86略小于半间(91cm)尺寸，無印良品将“外部尺寸86cm、架子宽度84cm”作为基准尺寸。

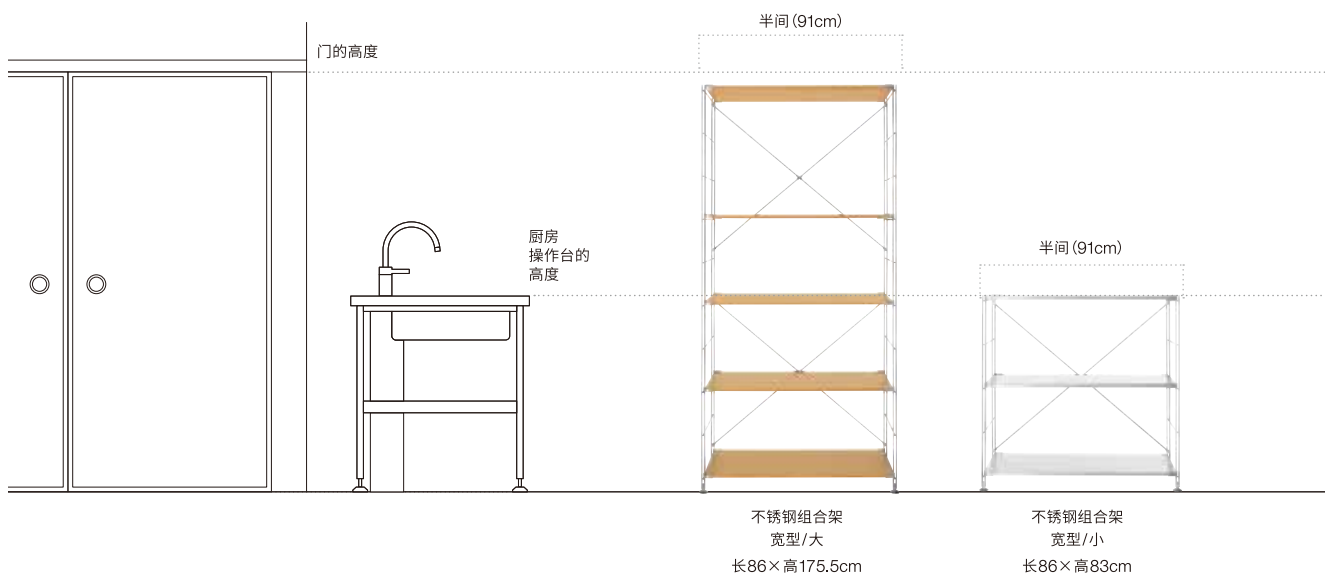



### “37和26”收纳用品的模数

与175及86的收纳家具匹配的收纳用品模数。以单个架子的内部尺寸(长80×高35cm)为基准，将与架子匹配的26cm和37cm作为基准尺寸。

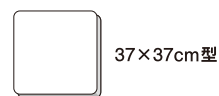
#### 对应的收纳用品



  可装入组合架和组合式木架的模数。

 可装入组合架的模数。



 将37×26cm型纵向摆放



 放置37×26cm型和18×26cm型



 放置37×37cm型

※不同材料的收纳用品系列尺寸有所不同。  
 ※图中商品仅供参考。



※图中商品仅供参考



# 床框

调整了床头板的尺寸, 贴合身体曲线。  
搭配使用柔软的靠背垫, 倚靠更舒适。床脚无需别外购买。



床框

## 可供自由选配的定制床

在充分采纳客户关于睡床的意见后, 设计出的床框。  
床板搭配床头板、床垫、靠背垫等可选配件, 可以自由定制喜欢的床, 既考虑了睡眠时的舒适度, 又兼顾了日常使用的便利性。

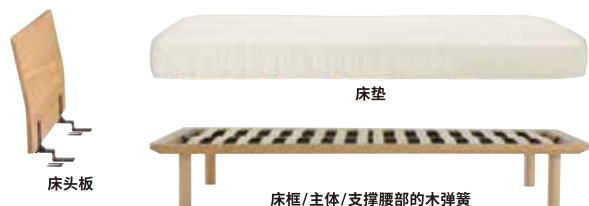

床头板

床垫

床框/主体/支撑腰部的木弹簧



组合价格 ¥4,558  
床框 / 单人 / OA  
独立式榻型弹簧床垫 / 单人  
床框用床头板 / 单人 / OA



双人/OA

### 床框/主体

单人	44526149   OA	¥1,880	44526200   WN	¥1,980
双人	44526156   OA	¥1,980	44526217   WN	¥2,280
加大双人	44526163   OA	¥2,280	44526224   WN	¥2,580

框架: 胶合板/白橡木刨切单板/钢  
木弹簧: 桦木胶合板/硝化纤维素漆涂装

框架: 胶合板/黑胡桃刨切单板/钢

② ③ ④ ⑤ ⑥ ⑦ ⑧ ⑨ ⑩ ⑪ ⑫ ⑬ ⑭ ⑮ ⑯ ⑰ ⑱ ⑲ ⑳ ㉑ ㉒ ㉓ ㉔ ㉕ ㉖ ㉗ ㉘ ㉙ ㉚ ㉛ ㉜ ㉝ ㉞ ㉟ ㊱ ㊲ ㊳ ㊴ ㊵ ㊶ ㊷ ㊸ ㊹ ㊺



双人/OA

### 床框用床头板

单人	44526170   OA	¥698	44526231   WN	¥798
双人	44526187   OA	¥798	44526248   WN	¥998
加大双人	44526194   OA	¥1,080	44526255   WN	¥1,280

主体: 中空芯构造/白橡木刨切单板

主体: 中空芯构造/黑胡桃刨切单板

硝化纤维素漆涂装

安装金属件: 钢/环氧树脂粉体涂装

※床头板的厚度为2.3cm。床头板安装到床上以后, 长度大约为215.1cm; 高度大约为99.3cm。整体尺寸仅供参考。

② ③ ④ ⑤ ⑥ ⑦ ⑧ ⑨ ⑩ ⑪ ⑫ ⑬ ⑭ ⑮ ⑯ ⑰ ⑱ ⑲ ⑳ ㉑ ㉒ ㉓ ㉔ ㉕ ㉖ ㉗ ㉘ ㉙ ㉚ ㉛ ㉜ ㉝ ㉞ ㉟ ㊱ ㊲ ㊳ ㊴ ㊵ ㊶ ㊷ ㊸ ㊹ ㊺



120cm宽

### 床头板用靠背垫

44526354   120cm宽	¥398
长120×宽445×高10cm	¥498
44526361   150cm宽	¥598
长150×宽445×高10cm	
44526378   180cm宽	
长180×宽445×高10cm	

主体: 中空芯构造/白橡木刨切单板

硝化纤维素漆涂装

安装金属件: 钢/环氧树脂粉体涂装

※床头板的厚度为2.3cm。安装到床上以后, 加上26cm床脚之后, 高度大约为98.5cm。

② ③ ④ ⑤ ⑥ ⑦ ⑧ ⑨ ⑩ ⑪ ⑫ ⑬ ⑭ ⑮ ⑯ ⑰ ⑱ ⑲ ⑳ ㉑ ㉒ ㉓ ㉔ ㉕ ㉖ ㉗ ㉘ ㉙ ㉚ ㉛ ㉜ ㉝ ㉞ ㉟ ㊱ ㊲ ㊳ ㊴ ㊵ ㊶ ㊷ ㊸ ㊹ ㊺

## 床框

※天然木材由于自身拥有的特性, 有可能会颜色、纹理上的差异。

※为了延长床板的寿命, 请务必使用床垫。床架及褥垫组合使用时, 由于会直接对床板等施压, 因此可能导致床板产生裂纹等情况。

※请与加高密度独立式榻型弹簧、高密度独立式榻型弹簧、独立式榻型弹簧等弹簧床垫搭配使用。



# 木制框架收纳床

拥有充足收纳容量的睡床。  
从每日穿用的衣物到箱包、被褥，可以收纳多种物品。



木制框架收纳床



木制框架收纳床



### 木制框架收纳床

82875195 | 双人 ¥5,280

长154×宽220×高104.5cm

+可两面使用独立式椰型弹簧床垫 组合价格¥8,980

82875201 | 加大双人 ¥5,980

长184×宽220×高104.5cm

+可两面使用独立式椰型弹簧床垫 组合价格¥9,980

主体框架:天然木材装饰单板贴面胶合板(白橡木切)/金属(钢)

木弹簧:层压板

气液压弹簧:金属(钢)

木制脚:白橡/硝化纤维素漆涂装

蒙面材料(靠垫套):聚酯纤维100%

靠垫内部材料:聚氨酯泡沫



两段式气撑和液压,开启和关闭更加轻松。



设有童锁,避免孩子误开受伤。



支撑杆固定床板,使用更安心。



舒适的附角度床头靠垫,可拆卸清洗。



附床脚式收纳床,通透不压抑。



床尾边角采用圆角设计,避免磕碰。

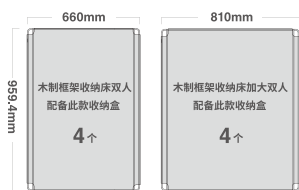

具备4个床下收纳盒,可分区整理收纳,也可收纳拉杆箱,给小户型更多空间。

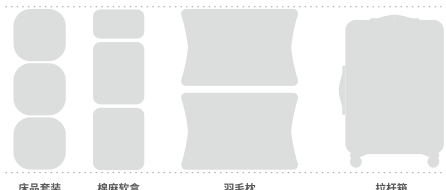

※白橡木材料由于素材上的特征性在断面上可能会出现特有的虎斑木纹。  
※天然木材由于自身拥有的特性,有可能会颜色、纹理上的差异。

# 实木床

完整保留木节,使用时间越久,越能散发其韵味。  
木理优美的实木床,新增黑胡桃木材质。



※图示商品为实木床/加大双人

## 实木床

12962571 | OA/单人  
长124×宽212×高103.5cm

**NEW**  
¥3,580

12962588 | OA/双人  
长154×宽212×高103.5cm

¥4,280

12962595 | OA/加大双人  
长184×宽212×高103.5cm

¥4,980

床头:白橡木/橡胶木  
床侧:橡胶木贴白橡木木皮/松木  
床尾:白橡木/橡胶木贴白橡木木皮  
中支撑条/中脚:松木  
铺板:泡桐木/松木



※图示商品为实木床/加大双人

## 实木床

12880684 | WN/单人  
长212×宽124×高103.4cm

**NEW**  
¥5,580

12079705 | WN/双人  
长212×宽154×高103.4cm

¥6,280

12079712 | WN/加大双人  
长212×宽184×高103.4cm

¥6,980

床头:黑胡桃木/橡胶木  
床侧:橡胶木贴黑胡桃木木皮/松木  
床尾:黑胡桃木/橡胶木贴黑胡桃木木皮  
中支撑条/中脚:松木  
铺板:泡桐木/松木

◆ 为了让床架能长久使用,推荐使用能分散体压的床垫。床架及褥垫组合使用时,由于会直接对床板等施压,因此可能导致床板产生裂纹等情况。

※因使用天然木材,商品存在一定色差。照明等条件也可能造成颜色视觉效果差异。  
※天然木材由于自身拥有的特性,有可能会颜色、纹理上的差异。  
※承重为平均负重情况。



## 白橡木材质

自古以来一直用于制作家具和威士忌酒桶,结实厚重,是制作长期使用的家具适合的材质。纹理纤细、温和,对于需要平静、安宁氛围的家居环境来说是较好的。能够联想到被称为虎斑木纹的花斑纹样,拥有纤细、温和之感的木节是其特点。历经时间沉淀,越显动人。



## 黑胡桃木材质

黑胡桃木从古至今一直被用作家具及装饰,现在多用于高级家具及工艺品,是世界上有名的木材。以木纹优美、均匀著称。因含有适量油分,其表面富有光泽,随着使用逐渐显出动人质感,观察其经年变化实属一大乐事。与柚木、硬红木并称为世界三大名木。

# 床垫

提供多种弹簧床垫, 将聚氨酯泡沫等填充物的使用量控制在必要限度的同时, 通过线圈弹簧提高了睡眠舒适度。

## 弹簧床垫



### 独立式樽型弹簧床垫

- 44226483 | 单人  
长120×宽200×高19cm
- 44226490 | 双人  
长150×宽200×高19cm
- 44226506 | 加大双人  
长180×宽200×高19cm

¥1,980

¥2,580

¥2,980

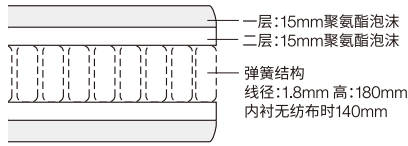

通过独立式线圈点支撑方式稳定睡姿。通过密集独立的线圈形成多“点”而能承受体压的构造。能均衡支撑身体。确保睡在上面舒适稳定, 还能减少床垫的摇晃和凹陷。

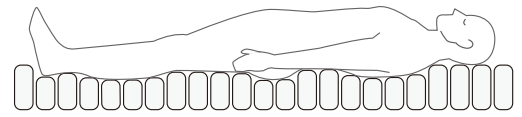
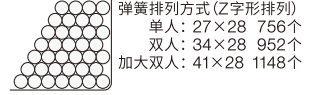

### 高密度独立式樽型弹簧床垫

- 82214031 | 单人  
长120×宽200×高19cm
- 82214048 | 双人  
长150×宽200×高19cm
- 82214055 | 加大双人  
长180×宽200×高19cm

¥2,980

¥3,980

¥4,980

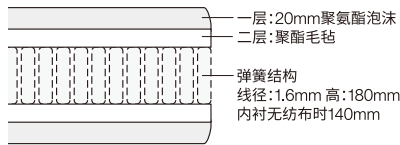

通过大幅度增加弹簧数量, 追求睡眠舒适感。通过增加弹簧数量, 达到分散体压的效果, 减轻脊柱和腰部承受的压力。弹簧可随身体曲线自由伸缩, 从而保持稳定睡姿。

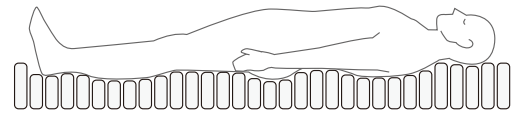
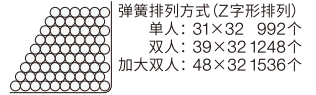

### 可两面使用独立式樽型弹簧床垫

- 44086810 | 单人  
长120×宽200×高25cm
- 44086827 | 双人  
长150×宽200×高25cm
- 44086834 | 加大双人  
长180×宽200×高25cm

¥3,980

¥4,980

¥5,980



可两面使用独立式樽型弹簧床垫

## 可两面使用独立式樽型弹簧床垫



材料丰富, 采用合理的组合, 睡感舒适。

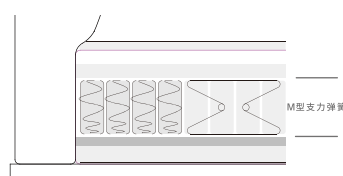

床垫四周使用M型支力簧, 防止塌陷。

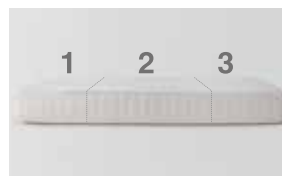

3区独立弹簧, 贴合身形, 保持睡姿稳定。



两面可使用床垫, 可根据喜好选择不同的软硬面。

# 被子

追求优质睡眠、重视选材及性能的寝具。  
提供丰富的规格,可根据喜欢的舒适度,选择合适的产品。



## 羽绒被/二层式加厚型

12761259   单人用	150×200cm	¥1,580
12761266   双人用	200×230cm	¥1,980
12761273   加大双人用	220×240cm	¥2,580

面料:聚酯纤维85%、棉15%  
填充物:白鹅绒(绒子含量85%)  
【干洗(使用石油系溶剂)】  
内部填充了白鹅绒。采用双层结构,保暖性好。

鹅 ※1



## 羽绒被/一层式厚型

12761228   单人用	150×200cm	¥988
12761235   双人用	200×230cm	¥1,580
12761242   加大双人用	220×240cm	¥1,780

面料:聚酯纤维85%、棉15%  
填充物:白鸭绒(绒子含量85%)  
【干洗(使用石油系溶剂)】  
采用纯白鸭绒填充制作而成的羽绒被。

鸭 ※1



## 羽绒被/薄型

12761198   单人用	150×200cm	¥458
12761204   双人用	200×230cm	¥758
12761211   加大双人用	220×240cm	¥858

面料:聚酯纤维85%、棉15%  
填充物:白鸭绒(绒子含量85%)  
【干洗(使用石油系溶剂)】  
采用纯白鸭绒填充制作而成的羽绒薄被。

鸭 ※1



## 纯桑蚕丝子母被

12076124   单人用	150×200cm	¥2,280
12076131   双人用	200×230cm	¥2,880
12076148   加大双人用	220×240cm	¥3,280

表面料:莱赛尔纤维100%  
填充物:桑蚕丝(长丝绵)100%

单人用:	双人用:	加大双人用:
填充物重量:母被:1.1kg 子被:0.35kg	填充物重量:母被:1.5kg 子被:0.5kg	填充物重量:母被:1.85kg 子被:0.65kg
产品总重量:3kg	产品总重量:4.4kg	产品总重量:5.1kg

【不可洗涤】

内里使用桑蚕丝填充,柔软贴身,配合表面莱赛尔面料,触感柔滑,厚薄两条组合,满足四季所需。  
※2

羽绒被使用建议:  
根据季节温度的不同,可组合使用羽绒被。  
薄型可通过一层式厚型和二层式加厚型内侧的带子,与之固定,组合使用。  
室温下使用推荐:  
夏天:薄型  
春秋:一层式厚型  
冬天:薄型组合一层式厚型或二层式加厚型

纯桑蚕丝子母被使用建议:  
根据季节温度的不同,可自由组合搭配使用。  
子被、母被可单独使用,也可组合使用。  
室温下使用推荐:  
夏天:子被  
春秋:母被  
冬天:子被组合母被

## 羽绒被比较表(双人用尺寸)

产品名称	羽绒被/二层式加厚型	羽绒被/一层式厚型	羽绒被/薄型
含税价格	¥1,980	¥1,580	¥758
原料	白鹅绒	白鸭绒	白鸭绒
填充物重量	1,590g	1,250g	280g
各成分所占比例	白鹅绒(绒子含量85%)	白鸭绒(绒子含量85%)	白鸭绒(绒子含量85%)
羽绒蓬松度	≥18.5cm	≥18cm	≥18cm
结构	双层立体绗缝工艺	单层立体绗缝工艺	纤薄结构(不采用绗缝工艺)
绗缝单元高度	5cm	4cm	不采用绗缝工艺
面料	聚酯纤维85% 棉15%	聚酯纤维85% 棉15%	聚酯纤维85% 棉15%

※1 羽毛、羽绒制品刚购买或湿度高时,可能会出现异味。  
※2 因由天然素材制成,蚕丝芯里可能出现蛹皮碎片,为正常现象。

# 床褥

聚酯纤维填充物床垫可以在洗衣机中使用网袋整件清洗,以保持床褥的清洁。  
另有其他可选规格,附有橡胶带,不易偏移。



### 使用易于抗菌填充物的床褥

12093954 | 单人床用 120×200cm  
12094012 | 双人床用 150×200cm  
12094005 | 加大双人床用 180×200cm

正面: 聚酯纤维100%  
反面: 聚酯纤维100%  
填充物: 聚酯纤维100%

【洗衣机(洗衣网)】

在棉混纺面料中加入了聚酯纤维填充物。带有固定橡皮筋,不易偏离。

¥158

¥228

¥258



### 混合羊毛床褥

12094050 | 单人床用 120×200cm  
12094029 | 双人床用 150×200cm  
12094081 | 加大双人床用 180×200cm

表面面料: 棉50%、聚酯纤维50%

填充物: 外壳: 绵羊毛100%

内壳: 聚酯纤维100%

【干洗(使用四氯乙烯溶剂和石油系溶剂)】

使用羊毛填充物。带有棉筋,是不易移位的款式。

¥398

¥498

¥598

## 在床垫和褥垫上均可使用

将本产品铺在床垫上或褥垫上即可,使用非常简单。  
提供2种规格,可根据喜好进行选择。

在床垫上使用

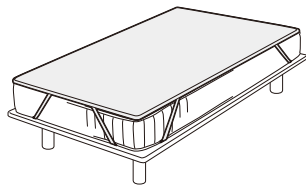

在床褥上使用

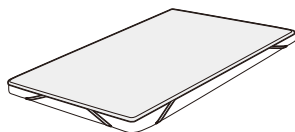

## 可选择合适的填充物材质

提供加入聚酯纤维填充物,及使用羊毛填充物的两种床褥,可根据使用需求、习惯进行选择。

# 枕头

每天1/3的时间需要与枕头接触,其舒适性是否能保证睡眠质量的关键。  
可根据喜好习惯选择心仪的材质、柔软度和弹性。



## 羽毛枕

12088004 | 48×74cm

表面面料 外侧:棉100% 内侧:聚酯纤维100%  
防绒加工

填充物:灰鸭毛(绒子含量1%)

【干洗(使用石油系溶剂)】

使用轻柔、凹陷少的水鸟羽毛。优点是可以柔和的包裹头后部。

※1

¥98



## 复合羽绒羽毛枕

12077565 | 48×74cm

成分:面料:棉100%

上下层填充物:白鸭绒(绒子含量90%)

上下层填充物重量:0.18kg

中间层填充物:白鸭毛(绒子含量1%)

中间层填充物重量:0.95kg

【干洗(使用石油系溶剂)】

上下层羽绒经过抗菌防螨消臭加工,触感柔软,使用安心,中间鸭毛填充,稳妥支撑颈部。

※1

¥398



## 聚酯纤维枕

12017622 | 48×74cm

表面面料:聚酯纤维85%、棉15%

填充物:聚酯纤维100%

【洗衣机(洗衣网)】

轻柔有弹性的面料可以稳妥支撑头部。枕头可水洗,清洁便利。

¥128



## 苦荞枕

12058304 | 米白色/48×74cm

成分:表面面料:棉100%

里料:聚酯纤维100%

填充物:苦荞壳100%

【不可洗涤】

内芯选用优质苦荞壳,用量充足,自然贴合颈部,放松颈椎。可根据需求调节高度。

¥158



## 乳胶枕

12058298 | 宽40×长60×厚度10~12cm

成分:外套:棉100%

本体:天然乳胶

【不可洗涤(外套可洗涤)】

优质乳胶发泡而成,回弹性良好,配合针织可拆洗内套,方便洗涤。

高低两种选择,适合多种睡姿。

※2

¥258



## 聚氨酯可两面使用的凉感枕

44839829 | 宽40×长64×厚度9~12cm

外套 蓝色面料:锦纶85%、氨纶15% 白色面料:聚酯纤维100%

内套 表面面料:聚酯纤维100%

填充物 凝胶部分:聚氨酯树脂

主体:聚氨酯(PU)

【不可洗涤(外套可洗涤)】

枕芯贴合颈部曲线。凉感凝胶与聚氨酯两面不同材质的内芯,适合在夏季使用。

※2

¥298

※1 羽毛、羽绒制品刚购买或湿度高时,可能会出现异味。

※2 由于原材料特性,成品状态下会留有些许原材料本身特有气味。

枕头

## 靠垫·坐垫·多用布

充分发挥素材的优点,触感良好。  
可按照使用需求挑选。



### 羽毛靠垫

12427575 | 43×43cm/填充物重量0.7kg  
12427582 | 55×59cm/填充物重量1.2kg  
表面面料 外侧:棉100% 内侧:聚酯纤维100%  
防绒加工  
填充物:灰鸭毛(绒子含量1%)  
【干洗(使用石油系溶剂)】  
采用轻盈而不软塌的水禽羽毛。具有缓慢凹陷的柔和触感。  
※55×59cm的型号请使用座垫套。  
※1

¥48  
¥88



灰色

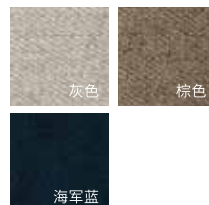

灰色

棕色

海军蓝

### 可水洗一体靠垫(含靠垫套)

44519547 | 灰色/45×45cm  
44519554 | 棕色/45×45cm  
44519561 | 海军蓝/345×45cm  
面料:聚酯纤维100%(衬布除外)  
填充物:聚酯纤维100%  
【洗衣机(洗衣网)】  
用沙发套面料制作成的靠垫,易于融入家居空间。靠垫内芯饱满有形,可整体水洗,清洁便利。

各¥98



炭灰色



炭灰色

浅米色

### 可当成腰垫使用的柔软靠垫

12089759 | 炭灰色/55×40×20cm  
12089766 | 浅米色/55×40×20cm  
成分:表面面料:聚酯纤维90%、氨纶10%  
填充物:聚酯纤维100%  
【洗衣机(洗衣网)】  
垫子侧面经过了精心设计,不但可以当腰垫,也可在居家生活中用于多种用途。

各¥198



### 聚氨酯泡沫腰垫

44842096 | 混灰色/长35x宽30.5x厚度12cm  
外套面料:棉90%、氨纶10%  
内套面料:聚酯纤维100%  
主体:聚氨酯(PU)  
【不可洗涤(外套可洗涤)】  
聚氨酯内芯做成的靠垫,贴合腰部轮廓并提供良好的支撑感。  
外套可拆卸水洗。

¥128



浅米色



炭灰色

浅棕色

浅米色

### 低反弹坐垫

12089797 | 炭灰色/直径34cm  
12089803 | 浅米色/直径34cm  
12089810 | 浅棕色/直径34cm  
成分:表面面料:聚酯纤维90%、氨纶10%  
填充物:聚酯纤维100%  
【不可洗涤(外套可洗涤)】  
使用低反弹的聚氨酯,作为内芯的坐垫。

各¥88



米色



原色

米色

### 棉蜂窝纹多用布

12089155 | 原色/180×260cm  
12089162 | 米色/180×260cm  
12089179 | 原色/220×260cm  
12089186 | 米色/220×260cm  
成分:棉100%  
【洗衣机(洗衣网)】  
棉蜂窝纹面料水洗工艺,立体加工而成的多用布。使用了棉的材质。

各¥385

各¥485

※1 羽毛、羽绒制品刚购买或湿度高时,可能会出现异味。







# 沙发本体

易与多种房间风格搭配的沙发,可根据喜好进行选择。



沙发本体



沙发本体



3人座



2.5人座

## 沙发本体/一体型

15195428 | 3人座/浅灰色

15195435 | 3人座/棕色

约长225×宽98×高86cm

主体框架:天然木材装饰单板贴面胶合板(白橡木切切)/金属(钢)

木弹簧:压层板

表面加工:木材部分 硝化纤维漆涂装

金属部分 环氧树脂粉体涂装

蒙面材料(沙发套):聚酯纤维100%

扶手内部材料:聚氨酯泡沫

靠垫内部材料:羽毛、绒丝、聚氨酯泡沫

坐垫内部材料:羽毛、绒丝、聚氨酯泡沫、独立式模型弹簧

※本沙发自带沙发脚



各¥2,980

15195367 | 2.5人座/浅灰色

15195374 | 2.5人座/棕色

约长195×宽98×高86cm

各¥2,580

※请务必在装有沙发套的状态下使用。

※羽毛、羽绒制品刚购买或湿度高时,可能会出现异味。此时请用手将异味压出更换新空气,并晾干于空气流通处3~4小时。

※羽毛、羽绒制品所用布料皆经过防外漏加工。请勿使用针、安全别针戳刺布料。当从缝边跑出少量羽毛时,为正常现象,不会造成使用问题,请安心使用。

沙发本体

## 木制框架沙发

重新审视沙发的结构,将其分为本体和软体两大部分。

削减不必要的材料,每个部件均可单独拆解。去除靠垫和扶手后,即可作一张简易单人床使用。



木制框架沙发



木制框架沙发



3人座

### 木制框架沙发/皮面/棕色

44086896 | 3人座/棕色  
约长220×宽91×高85cm

¥8,880

44086902 | 2.5人座/棕色  
长190×宽91×高85cm

¥7,880

结构材料:金属(钢)/胶合板/塑料板(聚丙烯树脂)

蒙面材料:主体:皮革(牛)/垫:棉

缓冲材料:主体:聚氨酯泡沫/钢制弹簧(S型弹簧)/钢丝

靠垫:羽毛/聚氨酯泡沫、羽绒

座垫:羽毛/聚氨酯泡沫/钢制弹簧(樽型弹簧)、羽绒

※本沙发自带沙发脚



3人座

### 木制框架沙发

82568189 | 3人座/灰色  
44086858 | 3人座/棕色  
约长220×宽91×高85cm

各¥4,980

82568172 | 2.5人座/灰色  
44086865 | 2.5人座/棕色  
约长190×宽91×高85cm

各¥3,980

主体框架:天然木材装饰单板贴面胶合板(白橡木切)/金属(钢)

木弹簧:层压板

表面加工:木材部分 硝化纤维漆涂装

金属部分 环氧树脂粉体涂装

蒙面材料(沙发套):聚酯纤维100%

扶手内部材料:聚氨酯泡沫

靠垫内部材料:羽毛、羽绒、聚氨酯泡沫

坐垫内部材料:羽毛、羽绒、聚氨酯泡沫、独立式樽型弹簧

※本沙发自带沙发脚



每个部件均可单独拆解,减少了包装和运输的压力。同时,部件的分离也是实现沙发其他功能的基础。

沙发的软体分为6个独立个体,能够轻松更换沙发套。若是不小心沾染污渍,仅需拆洗对应的部分,保养便利。

※木制框架沙发套/皮面/布面可单独购买,详情请咨询店铺工作人员。



想要小憩或是作为睡床使用时,无需复杂的步骤,仅需去除靠垫和沙发两边的扶手,即可拥有一张舒适的简易单人床。

调整了沙发脚的高度,使其可以搭配无印良品中号及以下的聚乙烯软盒、藤编篮等收纳用品,整洁又美观。

## 木制框架沙发

## 高靠背斜倚沙发椅

将靠背和靠头垫调整为合适的角度,使身体舒展放松,注重舒适坐感的高靠背式单人沙发。



高靠背斜倚沙发椅/主体/1人座/棉平织(附沙发套)

44087015 | 灰色  
44087022 | 棕色  
长74×宽114×高89.5cm

各¥1,980

高靠背斜倚沙发椅/搁脚凳/棉平织(附沙发套)

44087039 | 灰色  
44087046 | 棕色  
长68.5×宽43×高38cm

各¥888

座垫采用蓬松柔软的  
聚氨酯材料

角度可任意调节  
腰部6种角度可调,靠头垫14种角度可调。



## 无扶手月型沙发·日式座椅

采用精致小巧却兼顾实用性的设计。

沙发套可水洗,方便日常打理。



无扶手月型沙发

44502686  
约长130×宽75×高68cm

¥998

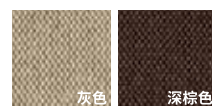

日式座椅/大/棉平织(附座椅套)

44086988 | 棕色  
44086971 | 灰色  
平铺:宽57×深102×高10cm

各¥398

※由于商品特征,座椅套洗后会略微缩水。

日式座椅/小/棉平织(附座椅套)

44087008 | 棕色  
44086995 | 灰色  
平铺:宽46×深86×高10cm

各¥298

※由于采用了天然木材,因此每件产品的颜色可能略有不同。  
同时,由于灯光的原因,在视觉上可能与实际色调略有不同。  
※天然木材由于自身具有的特性,有可能会呈现颜色、纹理上的个体差异。

高靠背斜倚沙发椅·无扶手月型沙发·日式座椅

# 豆袋沙发

内部由泡沫和海绵块混合填充。贴合身体曲线,可安稳倚靠。  
附带提手,方便移动,让居家生活更舒适惬意。



豆袋沙发



豆袋沙发



豆袋沙发/可户外用/米色



## 豆袋沙发

- 15291861 (NEW) | 灰色
  - 15291878 (NEW) | 黄色
  - 15291885 (NEW) | 烟熏蓝色
  - 12379706 | 可户外用/米色
  - 12379713 | 可户外用/黑色
- 尺寸:长70.5×宽74×高70cm  
产品重量:约

¥598

¥658

主体:内袋:聚酯纤维  
填充物:聚苯乙烯树脂(泡沫粒)

- ※移动沙发时,请用双手拎起后背把手再移动,尽量避免与店面摩擦。
- ※外套可拆卸清洗。
- ※干洗时请注意,取出内胆后检查是否有残余颗粒,再拉上拉链进行干洗,避免损坏机器或故障。
- ※装配时请注意,扶手内套左右通用。

为提高产品的外观及舒适度,采用了泡沫粒子与部分碎海绵结合。

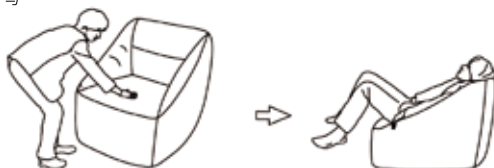

填充物可自由流动,贴合人体,随坐姿调整沙发形状,坐享慵懒。



# 舒适沙发

根据坐姿可自由变形的舒适沙发。

内侧填充微粒珠, 提供贴合并包裹身体的舒适坐感。根据放置方式的不同, 坐感也有所不同。



舒适沙发



舒适沙发



舒适沙发(主体)



舒适沙发

## 从顾客的呼声中诞生的沙发。

無印良品根据顾客的需求不断推进产品的研发。  
舒适沙发就是在这样的研发环境中诞生的一款产品。

### 舒适沙发(主体)

61049182  
尺寸:长65×宽65×高43cm  
填充物:微粒珠

※请勿直接使用主体,请务必与沙发套一同使用。  
※主体不可清洗。



### 舒适沙发用沙发套

44502709 | 樱花粉  
44502716 | 艾草绿  
44526453 | 稻草黄  
44526460 | 炭色

44105603 | 棉帆布/棕色  
44105627 | 棉帆布/藏青色  
44105610 | 棉帆布/灰色

44105634 | 棉牛仔布/藏青色  
44648476 | 山核桃条纹  
44105665 | 原色

尺寸:长65×宽65×高43cm

沙发套·表面面料:弹性面料部分(聚酯纤维100%)、帆布部分(棉100%)  
【洗衣机】

※沙发套洗后会略微缩水。

各¥280

## 横放而坐

可以将腰至头颈的部位都包裹在沙发里面,保持舒适的姿势。适合于看书或看电视时。

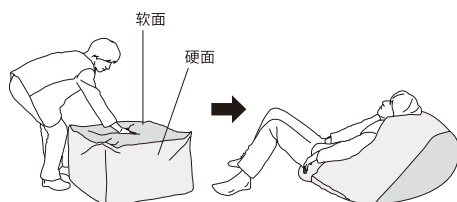

## 竖放而坐

躺下后形成的又宽又深的圆形凹面能够支撑住整个身体。适合于午休时。

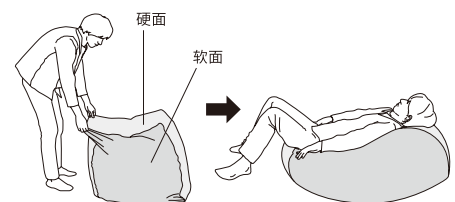

舒适沙发

## 实木餐桌椅

以实木材料制成的餐桌椅系列, 就餐或休憩时带来自然感受。  
越经使用, 越感其韵味。



实木餐桌/长140cm

12866350 | OA  
尺寸: 长140×宽80×高75cm  
桌面: 白橡木  
侧立水: 白橡木  
中立水: 橡胶木指接板  
桌脚: 白橡木



NEW  
¥2,580



实木餐桌/长140cm

12380894 | WN  
尺寸: 长140×宽80×高75cm  
桌面: 黑胡桃木  
侧立水: 黑胡桃木  
中立水: 橡胶木指接板  
桌脚: 黑胡桃木



NEW  
¥4,980



实木餐桌/长180cm

12866367 | OA  
尺寸: 长180×宽80×高75cm  
桌面: 白橡木  
侧立水: 白橡木  
中立水: 橡胶木指接板  
桌脚: 白橡木



NEW  
¥3,280



实木餐桌/长180cm

12380900 | WN  
尺寸: 长180×宽80×高75cm  
桌面: 黑胡桃木  
侧立水: 黑胡桃木  
中立水: 橡胶木指接板  
桌脚: 黑胡桃木



NEW  
¥5,580



实木餐桌长凳

15892426 | OA  
尺寸: 长120×宽37.5×高44cm  
收纳部分内部尺寸: 长115×宽37.5×高33cm  
既可作为矮桌, 也可作为收纳空间利用。

¥2,580



实木餐桌长凳

15967476 | WN  
尺寸: 长120×宽37.5×高44cm  
收纳部分内部尺寸: 长115×宽37.5×高33cm  
既可作为矮桌, 也可作为收纳空间利用。

¥3,580

※ 本页实木家具可接受定制, 详情请见P57。



**实木长凳**

15892419 | OA  
 长100×宽37×高44cm  
 收纳部分内部尺寸:长91×宽20×高11cm

¥1,280



**实木长凳**

15892334 | WN  
 长100×宽37×高44cm  
 收纳部分内部尺寸:长91×宽20×高11cm

¥1,580



白橡木



黑胡桃木

**实木台**

15892341 | OA  
 15903566 | WN  
 尺寸:长37×宽37×高44cm  
 收纳部分内部尺寸:长28×宽20×高8cm

¥598  
 ¥998



大



小

**实木长凳**

15892358 | OA/大  
 长100×宽30×高44cm  
 座面:长100×宽14cm  
 15892365 | OA/小  
 长48.5×宽30×高44cm  
 座面:长43×宽14cm

¥698

¥498

具有中国古代传统形状的长凳,精简的尺寸与高实用性是其特点。

※本页实木家具可接受定制,详情请见P57。



# 定制实木家具

除常规款实木家具外,我们还提供定制服务。

木材选用北美白橡木材料。设计简约的餐桌、长凳等,可根据使用需求定制。

## 关于实木家具的定制

無印良品提供实木家具定制承接业务,可以根据使用场景选择尺寸。(仅以下实木家具可定制)

※订货后,制作周期为90天,配送时间为7~14天。

※交货期会因订货时期而有所不同。

※暂不提供黑胡桃木产品的定制服务。

## 实木产品定制价格表

### 实木餐桌/白橡木

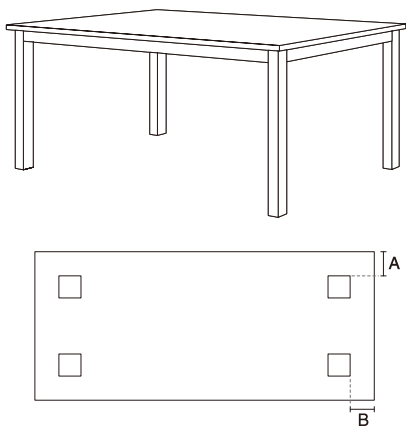

长 (cm)	脚位置 (cm)	宽 (cm)		
		70~80	81~90	91~110
80~100	A·B=3	82168709   ¥4,000	82168716   ¥4,100	82168723   ¥4,300
101~110	A·B=3	82168730   ¥4,100	82168747   ¥4,200	82168754   ¥4,500
111~120	A·B=3	82168761   ¥4,200	82168778   ¥4,300	82168785   ¥4,600
121~130	A·B=3	82168792   ¥4,300	82168808   ¥4,400	82168815   ¥4,700
131~140	A·B=3	82168822   ¥4,500	82168839   ¥4,600	82168846   ¥4,900
141~150	A·B=3	82168853   ¥4,700	82168860   ¥4,800	82168877   ¥5,200
151~160	A·B=3	82168884   ¥5,000	82168891   ¥5,200	82168907   ¥5,600
161~170	A·B=3	82168914   ¥5,300	82168921   ¥5,500	82168938   ¥5,900
171~180	A·B=3	82168945   ¥5,600	82168952   ¥5,800	82168969   ¥6,200

※顶板高度为72cm  
※尺寸能以1cm为单位进行选择。

- ※实木家具的定制产品均采用聚氨酯树脂涂装。
- ※由于采用了天然木材,因此每件产品的颜色可能略有不同。而且,由于灯光的原因,在视觉上可能与实际色调有所出入。
- ※白橡木由于自身拥有的特性在断面上可能会出现特有的虎斑木纹。
- ※天然木材由于自身拥有的特性,有可能会出现颜色、纹理上的差异。
- ※承重为平均负重的情况。

### 实木餐桌长凳/白橡木

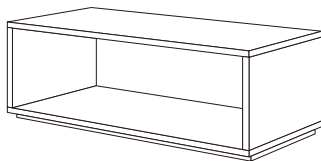

长 (cm)	宽38 (cm)
50~60	82168976   ¥3,700
61~80	82168983   ¥4,000
81~100	82168990   ¥4,300
101~120	82169003   ¥4,600
121~140	82169010   ¥4,800
141~150	82169027   ¥5,000

※顶板高度为44cm  
※尺寸能以1cm为单位进行选择。

### 实木边桌长凳/白橡木

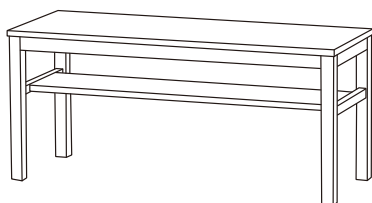

长 (cm)	宽37 (cm)
45	82169034   ¥1,500
55	82169041   ¥1,600
65	82169058   ¥1,700
75	82169065   ¥1,900
85	82169072   ¥2,000
95	82169089   ¥2,100
100	82169096   ¥2,200

※顶板高度为44cm

## 圆脚系列

甄选拥有木节纹、颜色深浅不一的材料,直接用其制作产品。  
日本的匠人使用这些外观虽然斑驳无序,但是质量过硬的木材,进行精心加工。



实木圆脚餐桌/长180cm

12086024 | OA  
尺寸:长180×宽86×高75cm  
面板:白橡木指接板贴白橡木刨切单板  
餐桌立水:白橡木实木  
桌脚:白橡木实木



NEW  
¥4,580



实木圆脚餐桌/长150cm

12086031 | OA  
尺寸:长150×宽86×高75cm  
面板:白橡木指接板贴白橡木刨切单板  
餐桌立水:白橡木实木  
桌脚:白橡木实木



NEW  
¥4,280

来客人多数时方便围坐的椭圆形桌子,坐椅不仅用料考究,外形设计上讲求便于坐立和变换姿势。



实木圆脚凳/长100cm

12086055 | OA  
尺寸:长100×宽35×高45.5cm  
主体:天然木材(白橡木)

NEW  
¥1,280



实木圆脚凳/长53cm

12086062 | OA  
尺寸:长53×宽35×高45.5cm  
主体:天然木材(白橡木)

NEW  
¥928



实木圆脚椅

12086048 | OA  
尺寸:长55.5×宽50.5×高77cm(座面45.5cm)  
主体:天然木材(白橡木)

NEW  
¥1,280

## 基础家具客厅/卧室系列

家具原材料在OA系列的基础上增加了WN系列。

可根据喜好来选择。能够满足各式各样的使用场景的基础家具客厅与卧室系列。



OA



WN

### 木制矮桌/带抽屉

12080794 | OA  
12080800 | WN  
尺寸:长135×宽60×高32cm  
顶板面板/抽面板:白橡(黑胡桃)  
侧板/隔板/底板:刨花板/白橡木木皮(黑胡桃木木皮)  
木制脚:白橡(黑胡桃)  
抽箱:泡桐木

(NEW)  
¥2,280  
¥2,880



OA



WN

### 木制矮桌

12929352 | OA  
12381945 | WN  
尺寸:长120×宽60×高40cm  
面板:白橡(黑胡桃)  
木制脚:白橡(黑胡桃)  
脚木:白橡(黑胡桃)  
面板围板:橡胶木贴木皮  
底板:刨花板/白橡木木皮(黑胡桃木木皮)  
底板加固条:橡胶木

(NEW)  
¥1,980  
¥2,880



OA



WN

### 木制电视柜

12866381 | OA  
12381303 | WN  
尺寸:长180×宽40×高48cm  
顶板面板/抽面板/门板:白橡(黑胡桃)  
侧板/隔板:刨花板双贴白橡木木皮(黑胡桃木木皮)  
底板:白橡木+刨花板双贴白橡木木皮(黑胡桃木木皮)  
背板:中密度纤维板双贴白橡木木皮(黑胡桃木木皮)  
木制脚/木制支撑脚:白橡(黑胡桃)  
抽箱:泡桐木

(NEW)  
¥2,880  
¥4,980



OA



WN

### 木制电视柜/玻璃门

12380610 | OA  
12874669 | WN  
尺寸:长180×宽40×高48cm  
顶板面板/抽面板:白橡(黑胡桃)  
侧板/隔板/层板:刨花板双贴白橡木木皮(黑胡桃木木皮)  
底板:白橡木+刨花板双贴白橡木木皮(黑胡桃木木皮)  
背板:中密度纤维板双贴白橡木木皮(黑胡桃木木皮)  
木制脚/木制支撑脚:白橡(黑胡桃)  
抽箱:泡桐木  
门:钢化玻璃

(NEW)  
¥2,880  
¥4,980



升起后的状态

### 木制矮桌/天板升降式

12080817 | OA  
尺寸:长120×宽60×高37cm  
顶板面板:中密度纤维板/白橡木木皮(蜂窝板)  
侧板/隔板/底板/后板:刨花板/白橡木木皮  
抽面板/前板:白橡木  
木制脚:白橡木  
抽箱:泡桐木

(NEW)  
¥2,280



### 木制梳妆台

15285204 | OA  
尺寸:长90×宽48×高75cm  
顶板面板/翻板/中立水:中密度纤维板双贴白橡木木皮  
抽面板:白橡木  
底板:中密度纤维板双贴白橡木木皮  
立水:橡胶木指接大板双贴白橡木木皮  
木制脚:白橡木  
抽箱:泡桐木

(NEW)  
¥1,780

## 基础家具客厅/卧室系列



**实木餐桌/长140cm**

12866350 | OA  
 12380894 | WN  
 尺寸:长140×宽80×高75cm  
 [OA] 桌面:白橡木  
 侧立水:白橡木  
 中立水:橡胶木指接板  
 桌脚:白橡木

[WN] 桌面:黑胡桃木  
 侧立水:黑胡桃木  
 中立水:橡胶木指接板  
 桌脚:黑胡桃木

**NEW**  
 ¥2,580  
 ¥4,980



**实木餐桌/长180cm**

12866367 | OA  
 12380900 | WN  
 尺寸:长180×宽80×高75cm

**NEW**  
 ¥3,280  
 ¥5,580



拉开后的状态

**木制伸缩桌/140~180cm**

44086933 | OA  
 尺寸:长140/180×宽80×高75cm  
 顶板:中密度纤维板,白橡木皮,水曲柳木皮  
 脚部:集成实木(白橡)  
 立水:天然木(水青冈),白橡木皮

¥3,280



## 书桌系列

可作为写字台或学习桌使用,拥有天然的纹理。  
 推荐搭配书桌柜或工作椅一起使用。



**书桌/附抽屉**

44543764 | OA  
 尺寸:长120×宽60×高75cm  
 顶板/抽屉面板:白橡木  
 背板:中密度纤维板贴白橡木木皮  
 侧板/底板:刨花板贴白橡木木皮  
 抽箱:桐木/夹板

¥1,980



**木制书桌柜/抽屉3层**

44543771 | OA  
 尺寸:长390×宽505×高625mm  
 顶板/抽屉面板:白橡木  
 背板:中密度纤维板贴白橡木木皮  
 侧板/底板:刨花板贴白橡木木皮  
 抽箱:桐木/夹板

¥1,280

## 基础家具客厅/卧室系列·书桌系列

# 椅子

备有可搭配餐桌、书桌等进行挑选的  
多款不同材质与坐感的椅子。



白橡木实木椅

12946533 | OA  
尺寸:长45×宽52×高78cm(座面45cm)  
主体:天然木材(白橡木)

NEW  
¥698



黑胡桃木实木椅

12507017 | WN  
尺寸:长45×宽52×高78cm(座面45cm)  
主体:天然木材(黑胡桃木)

NEW  
¥1,480



白橡木实木椅/带扶手

12946540/12026167 | OA  
尺寸:长59.5×宽53.5×高76cm(座面45cm)  
主体:天然木材(白橡木)

NEW  
¥998



实木圆凳/可叠放

12941996 | OA  
尺寸:长44×宽44×高45cm  
主体:天然木材(白橡木)

NEW  
¥298



椅子/棉平织/米色

15892372 | OA  
尺寸:长38×宽48.5×高79cm  
座面:胶合板,其他天然木材(白橡)  
表面加工:聚氨酯树脂涂装  
蒙面材料:棉100%  
缓冲材料:聚氨酯泡沫

¥798



椅子/棉平织

82930818 | WN  
尺寸:长38×宽48.5×高79.8cm(座面高:45.5cm)  
座面:胶合板,其他天然木材(黑胡桃)  
表面加工:聚氨酯树脂涂装  
蒙面材料:棉100%  
缓冲材料:聚氨酯泡沫

¥998



聚丙烯可叠凳

38369462 | 深灰色  
约长43×宽34×高45cm

¥158



钢脚矮凳

44217818  
长36.6×宽37.6×高53cm

¥358

## 工作椅·树形衣帽架·木制镜

可以根据需要调节座面高度的工作椅。搭配可根据需求选购的扶手。  
减少占地空间的三角式衣帽架。设计简约自然,可放置于玄关或其他空间。



工作椅  
12087786 | 浅灰色  
尺寸:长50×宽57×高85cm



¥558



工作椅  
12087793 | 深灰色  
尺寸:长50×宽57×高85cm



¥558



树形衣帽架  
44527405 | 自然色  
44616024 | 棕色  
长48×宽42×高173.5cm  
主体:天然木材

¥488

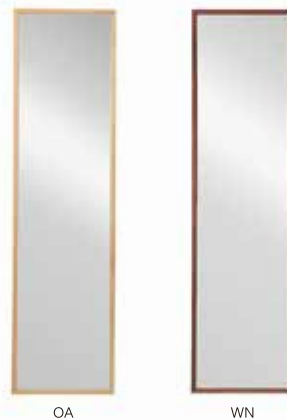

木制镜  
44520499 | OA  
44520505 | WN  
尺寸:长40×宽40×高150cm

¥498  
¥698

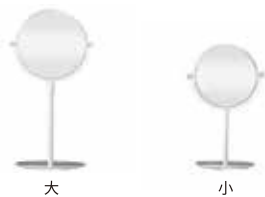

铝制化妆镜  
15574957 | 小  
尺寸:长17×宽14×高27cm  
15574940 | 大  
尺寸:长20.5×宽18×高34~44cm

¥158

¥198



铁制杂志架  
18115136  
尺寸:长30×宽30×高70cm

¥998

工作椅·树形衣帽架·木制镜

# 胡桃木实木系列

使用黑胡桃实木制成的家具系列。选择生活中不可或缺的家具品类。床脚和扶手等细节部分采用相同设计，以可以自然而然地融入日常生活为设计理念而诞生的家具系列。



实木高靠背床/WN





※图示商品为实木框架沙发/3人座

#### 实木框架沙发/WN

15193004 | 1人座

尺寸:长86×宽84×高79.5cm

15192991 | 2.5人座

尺寸:长176×宽84×高79.5cm

15192984 | 3人座

尺寸:长206×宽84×高79.5cm

主体:黑胡桃木

防尘板:中密度纤维板、绒布

坐靠一体沙发垫:杨木、夹板、蛇形簧、布、海绵、鸭毛、绒、化纤棉

蒙面材料(沙发套):亚麻53%、棉47%

NEW  
¥3,980

NEW  
¥6,980

NEW  
¥7,980



#### 黑胡桃木实木矮桌/WN

15193011 | 高40cm

尺寸:长120×宽60×高40cm

15193028 | 高60cm

尺寸:长120×宽60×高60cm

面板:黑胡桃木

木制脚:黑胡桃木

面板围板:黑胡桃木

底框:黑胡桃木

NEW  
¥3,580

NEW  
¥3,880



※图示商品为实木高靠背床/加大双人  
※门店售卖的19cm或25cm床垫皆可适配使用。

#### 实木高靠背床/WN

15196210 | 单人

尺寸:长215×宽129×高94cm

15196227 | 双人

尺寸:长215×宽159×高94cm

15196234 | 加大双人

尺寸:长215×宽189×高94cm

床头/床侧/床尾:黑胡桃木

中支撑条:松木

中脚:松木

铺板:泡桐木/松木

NEW  
¥5,980

NEW  
¥6,980

NEW  
¥7,980



#### 实木边几/WN

15192977 | 带抽屉

尺寸:长42×宽36×高45cm

主体:黑胡桃木

抽箱:泡桐木

NEW  
¥1,280



黑胡桃木实木餐桌/WN  
 15196180 | 2人用  
 尺寸:长80×宽80×高75cm  
 15196197 | 4人用  
 尺寸:长150×宽80×高75cm  
 15196203 | 6人用  
 尺寸:长180×宽80×高75cm  
 桌面:黑胡桃木  
 侧立水:黑胡桃木  
 中立水:黑胡桃木  
 桌脚:黑胡桃木

NEW  
 ¥3,580  
 NEW  
 ¥5,580  
 NEW  
 ¥6,580

黑胡桃木实木餐椅/WN  
 12506997  
 尺寸:长40×宽50×高82cm  
 15196173 | 高靠背  
 尺寸:长40×宽50×高94cm  
 靠背:黑胡桃木  
 座面:黑胡桃木  
 前脚:黑胡桃木  
 后脚:黑胡桃木

NEW  
 ¥1,980  
 NEW  
 ¥2,280

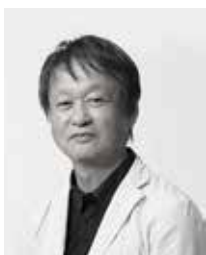

## 深泽直人

能够将人之所想具象化、安静却有力量设计与思想获得了普遍认可，多次负责国际化企业的设计项目。从精密电子仪器到家具、家装，设计领域非常广泛。不仅是设计本身，其思想与表现力等也都获得了跨越国界与行业的美誉。获奖经历丰富，荣获皇家工业设计师(英国皇家艺术协会)称号等。2018年荣获野口勇奖。同时担任多摩美术大学教授、日本民艺馆馆长。

# MUJI IDÉE 家具系列

基调如MUJI,色彩如IDÉE,  
MUJI邂逅IDÉE,开启了一场关于“惬意生活”的企划。





## DIMANCHE 沙发/搁脚凳

44507353   搁脚凳/米色 长78×宽65×高45cm	¥2,280
44507391   沙发(1人座)/米色 长93×宽90×高80cm	¥3,580
44507407   沙发(2.5人座)/米色 长190×宽90×高80cm	¥6,980
44507414   沙发(3人座)/米色 长207×宽90×高80cm 主体:天然木材(白橡木)/弹力带/蛇形簧 贴面材料:聚酯纤维 缓冲材料:羽毛/绒丝/聚氨酯泡沫	¥7,980

「DIMANCHE」为法语星期天之意,轻松的风格,让人倍感安静闲适。天然白橡木实木具有轻盈的自然气息。扶手板可作为茶几使用,放置咖啡、书籍等物品。



## DIMANCHE 沙发套/米色

44649411   搁脚凳用 坐垫套:长65×宽70cm	¥1,280
44649381   沙发(1人座)用 坐垫套:长72×宽85cm 靠背套:长72×宽42cm	¥1,580
44649398   沙发(2.5人座)用 坐垫套:长86×宽85cm 靠背套:长86×宽42cm	¥2,280
44649404   沙发(3人座)用 坐垫套:长94×宽85cm 靠背套:长94×宽42cm	¥2,580

## DIMANCHE 沙发/搁脚凳

44507360   搁脚凳/棕色牛皮 长78×宽65×高45cm	¥3,280
44507421   沙发(1人座)/棕色牛皮 长93×宽90×高80cm	¥5,980
44507438   沙发(2.5人座)/棕色牛皮 长190×宽90×高80cm	¥11,980
44507445   沙发(3人座)/棕色牛皮 长207×宽90×高80cm 主体:天然木材(白橡木)/弹力带/蛇形簧 贴面材料:皮革(牛皮) 缓冲材料:羽毛/绒丝/聚氨酯泡沫	¥13,980

未经人工打磨装饰的皮革,不仅体现自然之美,并且坚韧耐用。随着使用,会愈显其独特的色泽和韵味。



## DIMANCHE 沙发套/棕色牛皮

44649459   搁脚凳用 坐垫套:长65×宽70cm	¥2,280
44649428   沙发(1人座)用 坐垫套:长72×宽85cm 靠背套:长72×宽42cm	¥3,980
44649435   沙发(2.5人座)用 坐垫套:长86×宽85cm 靠背套:长86×宽42cm	¥7,280
44649442   沙发(3人座)用 坐垫套:长94×宽85cm 靠背套:长94×宽42cm	¥8,580









## AO SOFA 沙发

44507483 | 沙发(1人座)/灰色  
44507490 | 沙发(1人座)/海军蓝  
长75×宽71×高61cm

各¥1,580

44507506 | 沙发(2人座)/灰色  
44507513 | 沙发(2人座)/海军蓝  
长140×宽71×高61cm

各¥2,580

主体:杨木多层板/松木  
木制脚:天然木材(白橡)

贴面材料:聚酯纤维

缓冲材料:聚氨酯泡沫/弹力带

座椅和靠背高度较低的下沉式设计,带来舒适的体验感受。小巧精致的尺寸,营造轻快空间。



## MINI MILLER 扶手椅

44507339 | 灰色

44507346 | 海军蓝  
长60×宽67×高55cm

各¥1,280

主体:杨木多层板/单板层积材/松木  
木制脚:水青冈

贴面材料:聚酯纤维

缓冲材料:聚氨酯泡沫

因可爱个性的设计风格而拥有的人气。此款扶手椅坐席较低,宽敞舒适。小巧灵活,方便在房间里自由移动。



## DIVANCO 沙发

44507452 | 沙发 圆型/灰色/黑色  
长180×宽72×高69cm  
主体:杨木多层板/桉木多层板/单板层积材  
脚架:金属(钢)  
贴面材料:聚酯纤维,人造皮革  
缓冲材料:聚氨酯泡沫

¥4,580

44507469 | 沙发 圆型/浅灰色/海军蓝  
长180×宽72×高69cm  
主体:杨木多层板/桉木多层板/单板层积材  
脚架:金属(钢)  
贴面材料:聚酯纤维  
缓冲材料:聚氨酯泡沫

¥4,580

轻快的线条搭配精致的细节,灵活适用于多种空间。沙发靠背配有方形与不规则型两种风格的选择。靠背与座垫色彩设计,突出丰富又新鲜的氛围。



## DIVANCO 搁脚凳

44507377 | 灰色

44507384 | 浅灰色  
长80×宽70×高38cm  
主体:杨木多层板/桉木多层板/单板层积材  
脚架:金属(钢)  
贴面材料:聚酯纤维  
缓冲材料:聚氨酯泡沫

¥1,580

尺寸、线条与色彩无一不透露着稳重知性的设计,适用于起居室、办公室、休息室与公共区域。



## PLAISIR SOFA 沙发

44507476 | 灰色

44507520 | 海军蓝  
长180×宽88×高60cm  
主体:杨木多层板/单板层积材/松木  
木制脚:水青冈  
贴面材料:聚酯纤维  
缓冲材料:聚氨酯泡沫/弹力带/蛇形簧

¥3,980

沙发的座位设计较低,靠背正好符合倚坐时的舒适高度。柔软的扶手还可以当成横卧时的枕头。





## PUUF 蒲团

44312049 | 暗黄色

44312056 | 蓝灰色

44312063 | 海军蓝

44852170 | 浅紫色

44852187 | 绿色

长70×宽70×高35cm

外套:棉100%

内套:梭织部分,棉100%;针织部分,聚酯纤维100%

填充物:聚苯乙烯树脂(泡沫粒)

内含大量柔软的微粒子颗粒的蒲团。仅在正面使用伸缩材质,坐上时,会如同小型扶椅般支撑起背部。可拆洗式外套使用触感良好的针织物。可灵活放置于起居室、寝室、儿童房等各种环境中。

¥698



## MINI PUUF 迷你蒲团

44312018 | 暗黄色

44312025 | 蓝灰色

44312032 | 海军蓝

44852156 | 浅紫色

44852163 | 绿色

长42×宽42×高22cm

可坐式蒲团“PUUF”的儿童迷你尺寸。大人可当做靠垫使用。

¥398



※ PUUF 蒲团和MINI PUUF 迷你蒲团替换用沙发套可另行购买,详情请咨询店铺工作人员。



PUUF 蒲团·MINI PUUF 迷你蒲团

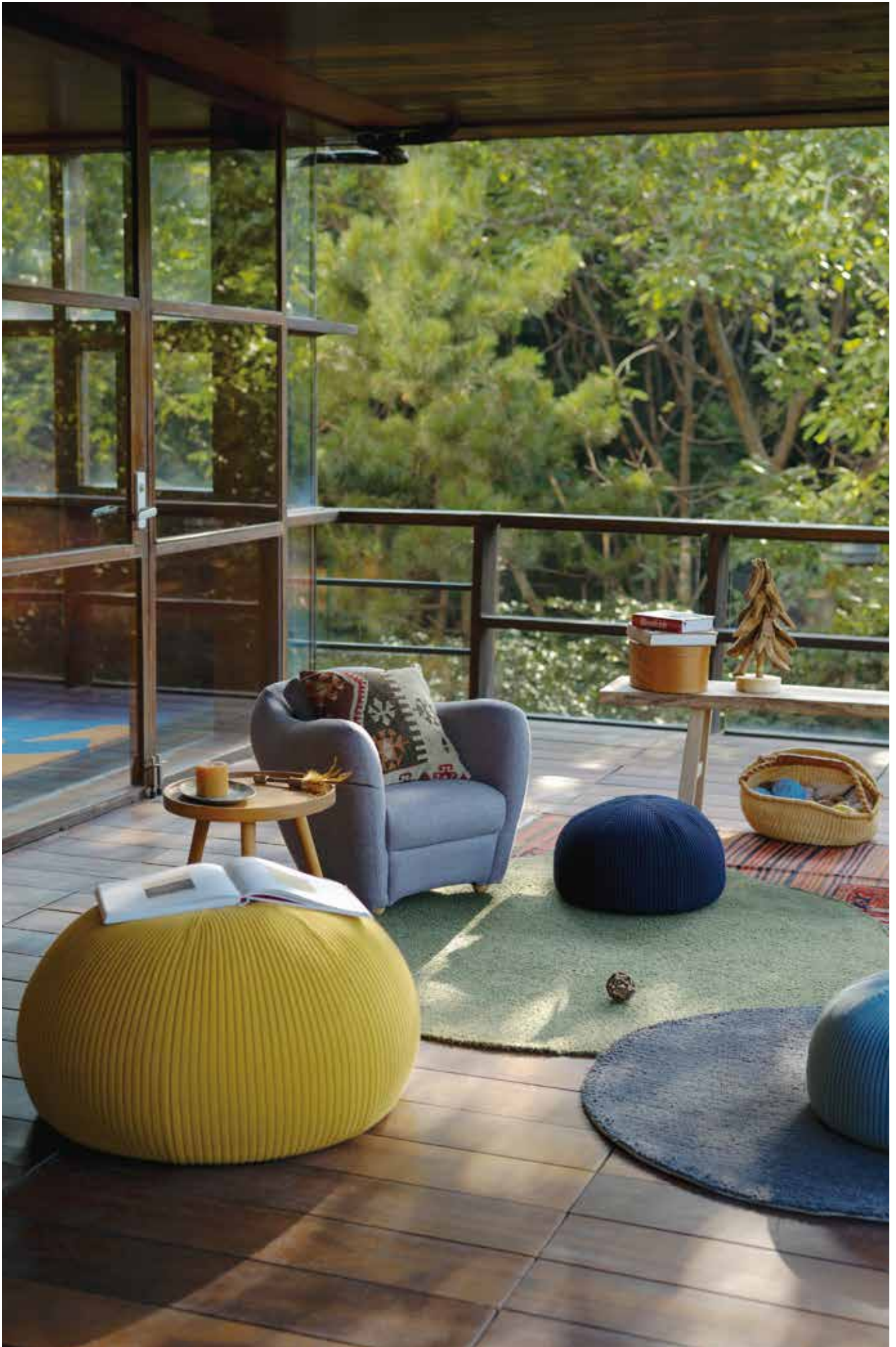

## WALLABY 矮桌

12058755 | 圆形/黑色  
桌面直径50×高39.5cm

¥2,280

12058793 | 椭圆形/黑色  
长88×宽50×高39.5cm  
顶板/脚部:金属(钢)  
收纳篮:藤  
表面加工:聚氨酯树脂涂装

¥2,880

圆和椭圆的造型与金属框架的组合,可爱且令人印象深刻。  
可搭配MUJI IDÉE系列的沙发一起使用。



## WALLABY 双层篮框架

12058809 | 黑色  
长44.5×宽31.5×高66cm  
框架:金属(钢)  
篮:金属(钢)、藤  
表面加工:聚氨酯树脂涂装

¥1,580

双层藤编篮尺寸适中,充分利用空间进行收纳。  
与简易的金属框架组合的造型适合多种家居空间。



## WALLABY 衣架

12058823 | 黑色  
长50×宽45×高158.5cm  
材质:框架/脚部/挂衣杆:金属(钢)  
篮:金属(钢)、藤  
表面加工:聚氨酯树脂涂装

¥1,580

金属框架结构的衣架,可悬挂常用衣物。尺寸小巧不占据过多空间,下方藤编篮还可收纳。

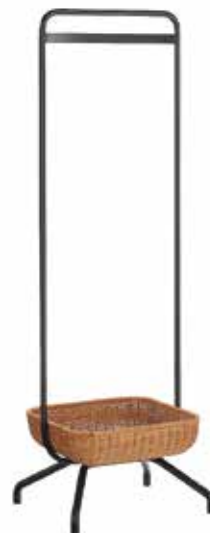

## WALLABY 边桌

12058779 | 黑色  
桌面直径30×高55cm  
顶板/脚部:金属(钢)  
收纳篮:藤  
表面加工:聚氨酯树脂涂装

¥1,080

金属的框架简单易融入家居环境。藤编篮还可用于收纳,充分利用空间。  
可根据喜好搭配其他家具使用。



WALLABY 矮桌·WALLABY 双层篮框架  
WALLABY 衣架·WALLABY 边桌



## SOUDIEUX 餐桌 1600

44603246

长160×宽85×高71.5cm

面板:天然材料(白橡木)

脚部:金属(钢)

温暖的白橡木和黑色钢制结构的组合。桌面的涂饰光泽衬托出自然木纹和光滑触感,随着时间的流逝,韵味也会逐渐显现出来。

¥4580



## SOUDIEUX 长凳

44510308

长130×宽30×高42cm

座板:天然材料(白橡木)

脚部:金属(钢)

凳面的涂饰体现木纹的天然并带来舒适坐感。白橡木与黑色钢制结构的组合,给空间带来舒爽的节奏感。

¥1980



## DJANGO 扶手椅

44507292 | 灰色

44507308 | 海军蓝

长51×宽50×高76cm

主体 靠背/座面:胶合板,扶手:天然木材(白橡木)

脚部:金属(钢)

贴面材料:聚酯纤维

缓冲材料:聚氨酯泡沫

靠背的曲线弧度圆润流畅,可以保持舒适稳定的姿势。简约款式演绎出柔和轻松的氛围。

各¥958



## FERRET 椅子

44507278 | 灰色

44507285 | 海军蓝

长51×宽47.5×高70cm

主体 靠背/座面:胶合板

脚部:金属(钢)

贴面材料:聚酯纤维

缓冲材料:聚氨酯泡沫

圆状靠背巧妙地支撑身体,手臂可以轻松惬意地搭靠。设计别致,打造舒适节奏空间。

各¥858



## AMI 椅子

44507315 | 灰色

44507322 | 海军蓝

长51×宽47.5×高70cm

主体/脚部:天然木材(水青冈)

座面:胶合板

贴面材料:聚酯纤维

缓冲材料:聚氨酯泡沫

优雅的线条和舒适的坐感是其受欢迎的原因。它不仅可以用于家中,还适用于餐厅和酒店。

各¥888



SOUDIEUX 餐桌 1600·SOUDIEUX 长凳  
DJANGO 扶手椅·FERRET 椅子·AMI 椅子





## STILT 餐边柜/S

44510339

¥2280

长94×宽44×高60cm

主体:装饰单板贴面纤维板(白橡木)

脚部:天然木材(白橡木)

可收纳书籍、食器等收纳柜,带门的设计不易堆积灰尘。简单实用,也可作为电视柜使用。



## STILT 餐边柜/L

44510346

¥3580

长141×宽44×高60cm

可以容纳更多、更大的物品。适用于多种家居空间。



## Ash NATURAL 衣架

44510353

¥998

长90×宽40.5×高150cm

主体框架:金属(钢)

层板:中密度纤维板(白橡木刨切)

哑光质感的钢质衣架,木板方便放置鞋包等小物。简约实用,适应多种风格的房间。



## DIMANCHE 可移动边柜

12866244

¥1280

长70×宽45×高59cm

面板材料:装饰单板贴面纤维板(白橡木)

支柱:天然木材(白橡木)

脚轮方便移动,轮锁可将推车固定。上层可作托盘,下层可放置红酒,放在沙发旁边即可当作茶几使用。



STILT 餐边柜/S·STILT 餐边柜/L  
Ash NATURAL 衣架·DIMANCHE 可移动边柜



## KULU 灯

44510773 | 库鲁灯/海军蓝 (灯泡需另行购买)

44510766 | 库鲁灯/白色 (灯泡需另行购买)

长350×宽350×高190mm (线长1000mm)

电源:220V~50Hz

额定功率:E27最大1×75W

产品质量(约):0.8kg

KULU为夏威夷语「水滴」之意。平滑的曲线搭配柔和的色彩,简约而不失个性,营造温馨氛围。

¥458



## ORB 灯

44510780 | 灯/4 (灯泡需另行购买)

长300×宽300×高320mm (线长1000mm)

电源:220V~50Hz

额定功率:E27最大1×75W

产品质量(约):0.8kg

¥398

44510797 | 灯/9 (灯泡需另行购买)

长500×宽500×高150mm (线长1000mm)

电源:220V~50Hz

额定功率:E27最大4×25W

产品质量(约):1.1kg

吊灯的灯罩部分使用棉材质,搭配缝隙间设计,光线柔和而充足。2款式样可选,灯线长度可按需调节。

¥498



KULU 灯·ORB 灯



# 厨房电器

设计简洁的厨房电器系列, 易于融入厨房空间。  
为出行或居家生活带来便利。



便携式烧水杯

15113750 | 白色  
尺寸: 直径74×193mm  
额定功率: 300W  
容量: 350mL

可设定45-55-85-95度保温。含便携袋, 出差旅行携带方便。

NEW  
¥128



电动果汁机

44695487  
尺寸: 120×120×330mm  
额定功率: 300W  
容量: 600mL

多档功率以及使用方法。更换盖子可作果汁杯使用, 机身采用不锈钢材质, 四叶刀头, 杯身采用安全共聚酯材质。底部硅胶吸盘使用时不易滑动。

NEW  
¥198



电磁炉

44902165  
尺寸: 长289×宽275×高63mm  
额定功率: 2100W

适用锅具: 不锈钢锅、铁板、彩色锅、铁制珐琅茶壶、铸铁炒锅。

¥228



迷你电烤箱

44078426  
尺寸: 长370×宽250×高208mm  
额定功率: 800W  
容量: 10L

小巧不占空间。上下管快速加热。温度、时间单独控制。

¥258



电水壶

15967322 | 白色  
尺寸: 长205×宽155×高195mm  
额定功率: 1200W  
容量: 500mL

烧开时间: 约3分30秒。电源线可缠绕收纳。空烧防止功能。

¥298



IH电饭煲/3L

44695470  
尺寸: 长305×宽255×高213mm  
额定功率: 1180W  
容量: 3L

适合2~6人家庭。IH电磁加热。盖板拆洗方便

¥498



微波炉

44078419  
尺寸: 长440×宽363×高259mm  
额定功率: 700W  
容量: 20L

5档位火力调节。360°旋转加热。转盘方便拆洗安装。

¥528

## 电暖器

供热迅速且无噪音。附带一体式烘衣架。  
内置控温系统, 过热自动断电保护, 低温也可防冻结。



### 电暖器

44695524

¥458

尺寸: 长78.5×宽20×高52cm

额定功率: 2200W

主要材质: 正反面: 钢板

左右侧: PC

底脚: ABS

产品净重: 6.7kg

启动迅速快速供热, 无噪音困扰。温控技术过热自动断电保护, 零度防冻结。一体式烘衣架, 方便实用

## 直流电风扇

同时兼顾节能与静音。  
提供普通风、自然风和睡眠风三种模式选择。



### 直流落地循环扇

82950687

¥498

尺寸: 长33×宽34×高88.5cm

电压: 220V

频率: 50Hz

功率: 25W

最大风速: 200m/min

摇头角度: 60°, 90°, 180°

电源线长度: 1.5m

低噪音的设计, 同时风力充足且柔和舒适。机身可拆解, 便于清洁与收纳。3档风力可调节。

※各种环境下的噪音值参考: 树叶摩擦的声音20dB、深夜的郊外30dB、图书馆室内40dB、安静的办公室50dB、正常谈话60dB

# 空气循环风扇·便携手持风扇·USB桌上风扇

可循环室内空气并且调节温差的空气循环扇。  
多种尺寸的设计，满足日常不同场景使用。



空气循环风扇(低噪音风扇/大风量型)

37144972 | 白色  
尺寸:约长33×宽26×高38cm  
电源:AC220V 50Hz  
功耗(W):强24/中17/弱6.5  
风量(m<sup>3</sup>/min):强22.5/中17.1/弱6  
噪音(dB):强44/中36/弱16  
3段风量切换

¥550

采用大风量低噪音的设计,可循环室内空气。



空气循环风扇(低噪音风扇)

02435738 | 白色  
尺寸:长28.4×宽22.8×高29.7cm  
功耗(W):强12.5/中9.3/弱4.5  
风量(m<sup>3</sup>/min):强14.5/中13.0/弱8.3  
噪音(dB):强34.5/中30.0/弱18.5  
3段风量切换

¥450

对扇叶进行重新设计,在确保足够风量的同时,实现安静运行的空气循环风扇。外罩可拆卸,便于扇叶的保养维护。

※各种环境下的噪音值参考:树叶摩擦的声音20dB、深夜的郊外30dB、图书馆室内40dB、安静的办公室50dB、正常谈话60dB

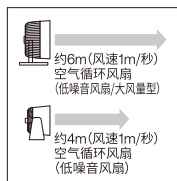

## 推荐使用空气循环风扇,改善空气流通

空气循环风扇通过产生直吹风使空气循环,从而改善房间温差,营造更为舒适的环境。

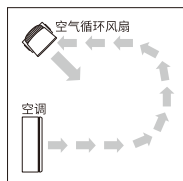

## 空气循环风扇的有效使用方法 <辅助制冷>

在设置有冷气设备同一面墙的另一端,面向房间中心,倾斜45度位置运行。以防止冷空气滞留于地面,使整个房间均匀降温,提升制冷效率。

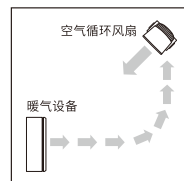

## <辅助制热>

将空气循环风扇置于暖气设备对角线的末端角落,风口朝向房间中心,以斜45度角送风。本方法可以改善暖空气滞留于屋顶及房间温度不均匀的现象,更好地实现制热效果。



便携手持风扇

12083085 | 白色  
12083092 | 蓝色  
12081906 | 粉色  
尺寸:长68×宽33×高148mm

各¥68

轻便小巧,携带便利。4档风力调节,可模拟自然风。  
使用无刷马达,安全稳定。内置锂电池,满足外出需求。



USB桌上风扇(低噪音风扇/摇头式)

15193042 | 绿色  
15193066 | 蓝色  
15193073 | 粉色  
15193035 | 白色  
尺寸:长102×宽77×高148.8mm

各¥158

小巧不占空间,4种颜色可选。2档风力,再模拟自然柔风,可摇头式。  
令人心情舒的低噪音,便利的USB电源,是可以安心使用的设计。



# 香薰机

通过超声波喷雾,可享受自然香气的香薰机。



触控式超声波柔光香薰机



大容量超声波香薰机



## 触控式超声波柔光香薰机

15275069

尺寸:直径155.6×高148mm

使用时长:最大水位时 大雾档≥4.5小时 小雾档≥9小时

定时功能:60分/120分/180分 共3档

水槽容量:约200mL

额定功率:12W

雾化量:大雾档:30mL/小时(平均) 小雾档:15mL/小时(平均)

灯光分为2种颜色,分别3档亮度可调节。无水滴水更加静音。硅胶材质方便清洗。

¥328



## 大容量超声波香薰机

37287815

尺寸:直径168×高121mm

使用时长:最长3小时

定时功能:30分/60分/120分/180分 共4档

水槽容量:约350mL

耗电量:1小时约18W

附可调节2档亮度功能。

特点是即使在大房间也能有充分的芳香气雾。

¥388



## 超声波香薰机

18920136

尺寸:约直径80×高140mm

使用时长:最长3小时

定时功能:30分/60分/120分/180分 共4档

水槽容量:约100mL

耗电量:1小时约12W

附可调节2档亮度功能。

¥288



## 便携式香薰机

82506792

尺寸:长75×宽75×高37mm

续航时间:8小时(2小时自动停止,需重新运行)

充电时间:3.5小时

便利的尺寸,无需用水,即可轻松享受自然香气。

¥200

## AV电器·美容美发工具

向下拉动电源线即可控制电源的AV电器,使用方便。  
同时还提供美容美发工具。



### 壁挂式蓝牙音箱

76354307  
尺寸:长17.2×宽4.1×高17.2cm  
扬声器输出:2W×2 通信方法:蓝牙 Ver.3.0  
最大通信距离:无阻隔时10m以内  
对应蓝牙 Profile:A2DP、AVRCP  
对应内容保护:SCMS-T FM广播接收功能  
可安装的墙壁类型:石膏板墙壁、木墙、柱(木制)  
附属品:遥控器、AC适配器、电池、壁挂板、木螺丝、说明书  
电源线向下拉可以控制电源ON/OFF的壁挂式蓝牙音箱。  
可从手持的智能手机以无线(蓝牙)操控听音乐。带FM旋钮,也可听FM广播。

¥798

※将壁挂板安装到墙面上时,请使用石膏板用钉针(产品附带)固定在石膏板墙壁上,使用木螺钉(产品附带)固定在木墙、柱(木制)上。



### 壁挂式CD播放器

76475576 | 白色  
76475651 | 黑色  
尺寸:约长4.1×宽17.2×高17.2cm  
扬声器输出功率:2W×2  
支持的光盘类型:CD/CD-R/CD-RW(8cm/12cm)  
FM广播接收功能  
可安装的墙壁类型:石膏板墙壁、木墙、柱(木制)  
配件:遥控器、交流电源适配器、壁挂板、安装螺丝×4  
可通过下拉电源线对CD进行ON/OFF操作的播放用壁挂式CD播放器。可使用附带五金件安装到石膏板墙壁、木墙、柱(木制)上。

各¥928

※将壁挂板安装到墙面上时,请使用石膏板用钉针(产品附带)固定在石膏板墙壁上,使用木螺钉(产品附带)固定在木墙、柱(木制)上。



### 壁挂式CD播放器立架

37494541 | 银色  
尺寸:长10×宽15×高28cm  
可固定壁挂式时钟和壁挂式CD播放器的立架。

¥98



### 声波电动牙刷

44695517 | 白色  
尺寸:约长29.5×29.5×208mm  
震动频率:36000次/分钟  
工作模式:清洁模式:刷毛摆幅≥1.2mm,振动较强,清洁能力更强。  
敏感模式:刷毛摆幅≥0.6mm,振动相对较弱,适宜敏感用户。  
续航时间:≥21天(按照满电状态下每天使用4分钟计算,约3周)  
套装组成:电动牙刷本体1个、刷头1支、USB充电座1个  
兼具清洁模式和敏感模式,满足不用需求。

¥158

### 牙刷头替换装

44802076 | 白色  
尺寸:约长17.4×20.6×82.3mm

¥48



### 自动泡沫洗手机

44526033  
尺寸:约118×82×183mm  
喷射量:约1mL/次或约2mL/次  
容量:300mL  
使用环境温度:5~40°C  
使用环境湿度:20~85%(无结露)  
配件:主体、USB充电线1根  
2档泡沫量选择。方便补充液体,多次循环使用。

¥198



### 旅行用吹风机

37143418  
尺寸:直径61×长123×高147mm  
温风温度:约110°C 电源线:约1.7m  
消费电力:最大1000W  
附属品:专用盒、插头适配器(C2)  
电源:可使用100~120V/200~240V(切换式)  
可在出差或旅行时使用的便携式小型旅行用吹风机。

¥198



### 折叠式负离子吹风机

44695500  
尺寸:179×77×247mm  
功率:1800W  
温度:冷风-柔温风-强温风  
负离子护发:有  
过热保护:有  
配件:主体、集风嘴、收纳包  
冷风、柔温风、强温风3档可选,满足多种需求。

¥258



### 铝制化妆镜

15574940 | 大  
长20.5×宽18×高34~44cm  
15574957 | 小  
长17×宽14×高27cm  
大/小型号都为双面镜,其中一面为放大镜。

¥198

¥158

# 时钟

体现时钟的“确认时间”的基本功能,同时指针数字清晰易辨,适用范围广、设计简洁。



白色

### 指针式时钟/大

82569605 | 挂钟/白色 ¥188  
 82569612 | 挂钟/木纹色 ¥288  
 尺寸:直径约320mm 厚度40mm  
 电源:使用5号干电池×1个(产品自带)  
 时间精度:平均月差±20秒(在5°C至35°C的气温下使用时)



木纹色

### 指针式时钟/中

82569629 | 挂钟/白色 ¥158  
 82569636 | 挂钟/木纹色 ¥258  
 尺寸:直径约265mm 厚度40mm  
 电源:使用5号干电池×1个(产品自带)  
 时间精度:平均月差±20秒(在5°C至35°C的气温下使用时)



白色

### 数字钟/大

82569643 | 数字钟/白色  
 82569650 | 数字钟/黑色  
 各¥280  
 尺寸:长240×宽33×高109mm  
 重量:约395g(包含电池)  
 电源:使用5号干电池×2个(产品自带)  
 时间精度:平均月差±30秒(在5°C至35°C的气温下使用时)  
 日历:2000年1月1日至2099年12月31日(月底、闰年均无需修正)



白色

### 数字钟/小

82569667 | 数字钟/白色/附带闹钟功能  
 82569674 | 数字钟/黑色/附带闹钟功能  
 各¥120  
 尺寸:长125×宽36×高80mm  
 重量:约195g(包含电池)  
 电源:使用5号干电池×2个(产品自带)  
 时间精度:平均月差±30秒(在5°C至35°C的气温下使用时)  
 湿度精度:±10%RH在显示范围内  
 温度精度:±2°C在显示范围内  
 使用温度范围:-10°C至+50°C(但液晶显示的可辨认温度范围为0°C至+40摄氏度)  
 日历:2000年1月1日至2099年12月31日(月底、闰年均无需修正)



### 车站时钟/闹钟/象牙色

02080136 | 座钟(可壁挂)/附带闹钟功能 ¥158  
 尺寸:宽125×高90×厚40mm  
 电源:使用5号干电池×1个(产品自带)  
 秒针动作:阶段秒针规格



### 郭公报时挂钟/大

37244948 | 挂座钟/白色 ¥398  
 尺寸:长255×宽125×高267mm  
 电源:使用5号干电池×1个(产品自带)  
 郭公报时挂钟的风箱经过手工逐一制作而成。表盘较大,即使挂在墙上也容易辨识。带明暗感应器。



### 郭公报时挂钟

37244870 | 挂座钟/白色 ¥298  
 尺寸:长95×宽108×高204mm  
 电源:使用5号干电池×1个(产品自带)  
 郭公报时挂钟的风箱经过手工逐一制作而成。自然柔和的音色与电子音不同,仅在整点时刻会发出声音。带明暗感应器。



### 公园时钟·迷你

15832477 | 座钟/白色 ¥98  
 尺寸:长55×宽55×高182mm  
 电源:纽扣电池(LR44)×1个(产品自带)  
 采用公园式表盘的时钟。



### 电子钟(附带大声闹钟功能)

15832644 | 座钟/附带闹钟功能/白色

¥298

尺寸:长148×宽64×高59mm  
电源:使用5号干电池×2个(产品自带)  
贪睡功能:有  
LED背光源:有  
精度(误差):温度±2°C、湿度±10%  
可调节闹钟音量。



### 浴室防水电子钟

61152707 | 防水型时钟

¥150

尺寸:长93×宽26×高53mm  
电源:使用纽扣电池(CR2032)×1个(产品自带)  
防水功能:相当于IPX4(防水等级4级)  
※本品无法完全防水。  
带日历/温度计/定时器  
可在浴室使用的防水型时钟。附带温度计,可确认浴室温度。  
带定时、计时功能,方便知道水的加热时间。



### 电子定时时钟

37494534 | 座钟(带磁铁)/白色

¥128

尺寸:长80×宽20×高36mm  
具有12小时(AM/PM表示)与24小时切换、计时器(计时倒计时)、自动停止功能、重复功能、自动日历(2015年1月1日至2049年12月31日的闰年无需修正)  
可以安装在电冰箱上使用的时钟。计时器、时钟、日历功能时可对应放大显示。电源:纽扣电池(CR2032)×1(产品自带)



### 指针式闹钟

82116007

¥158

尺寸:长76×宽36×高76mm  
电源:使用5号干电池×1个(产品自带)  
秒针动作:连续秒针规格  
贪睡功能:有 光源:有  
外形紧凑的静音扫秒型闹钟。可通过转动前表圈以设置闹铃。



### 指针式浴室钟

82116014

¥120

尺寸:长86×宽40×高86mm  
(挂钩收起时)  
电源:使用5号干电池×1个(产品自带)  
秒针动作:连续秒针规格  
防水功能:相当于IPX4(防水等级4级)  
可挂在浴室门把手或衣架上使用的防溅型时钟。



### 螺丝刀套装

47676891

¥69

长86×宽29×高92mm  
8件套  
小型简易式螺丝刀套装。

## 立灯·落地灯·桌面照明

布面灯罩式立灯、落地灯,造型简洁大方,柔和的灯光可自然融入居住空间。  
可调节照射角度的长臂灯、夹子灯和台灯,提供灵活的照明。



布面灯罩式立灯

18982561

¥298

尺寸:底座直径 $\Phi$ 25.5 $\times$ 灯具最大高度39.6cm  
荧光灯泡(螺旋灯泡型) $\times$ 1盏灯(配件)  
消耗功率:约8W 总光通量:300lm  
功率换算:相当于40W普通白炽灯泡  
光源颜色:暖白色 螺口类型:E27  
灯泡型号:EFD8形 电源线:约1.8m



布面灯罩式落地灯

18982578

¥498

尺寸:底座直径 $\Phi$ 38 $\times$ 灯具最大高度150cm  
荧光灯泡(螺旋灯泡型) $\times$ 1盏灯(配件)  
消耗功率:约12W 总光通量:435lm  
功率换算:相当于60W普通白炽灯泡  
光源颜色:暖白色 螺口类型:E27  
灯泡型号:EFD12形 电源线:约1.8m



长臂灯/落地式/白色

44526132

¥398

尺寸:76 $\times$ 25 $\times$ 126cm  
照明亮度:3档  
照明色温:2700K-3500K-5000K  
台灯单独使用功率:13W(21 $\times$ 0.5W+21 $\times$ 0.5W/LED模块)  
配件:主体、适配器1根、金属杆1根、底座1个



长臂灯/桌上式/白色

44526071

¥348

尺寸:65.5 $\times$ 19.5 $\times$ 47cm  
照明亮度:3档  
照明色温:2700K-3500K-5000K  
台灯单独使用功率:13W(21 $\times$ 0.5W+21 $\times$ 0.5W/LED模块)  
配件:主体、适配器1根



LED夹子灯

44526101

¥98

尺寸:约115 $\times$ 55 $\times$ 499mm  
照明亮度:3档  
额定功率:6.5W(15 $\times$ 0.5W/LED模块)  
配件:主体、适配器1根



LED台式灯

44526095

¥98

尺寸:约142 $\times$ 142 $\times$ 453mm  
照明亮度:3档  
额定功率:6.5W(15 $\times$ 0.5W/LED模块)  
配件:主体、适配器1根



可折叠LED无线充电式台灯

44526088

¥228

尺寸:长40.6 $\times$ 宽17 $\times$ 高43cm  
照明亮度:3档  
照明色温:2700K-3500K-5000K  
台灯单独使用功率:7W(30 $\times$ 0.5W+30 $\times$ 0.5W/LED模块)  
配件:主体、适配器1根

立灯·落地灯·桌面照明

## 智能手机配件·插线板

日常生活、工作中经常使用的移动设备和插线板。  
可根据需求,选择适合的配件。



### 移动电源

82569803  
尺寸:长96×宽62×高22mm  
重量:约195g  
容量:10,000mAh  
额定容量:5,500mAh  
输入:5V=2A 9V=2A  
输出:5V=3A 9V=2A 12V=1.5A

¥198



### 二合一充电器

44246054  
尺寸:长72×宽70×高31mm  
重量:约189g  
容量:5,000mAh  
额定容量:3,000mAh  
输入:适配器输入100-240V~0.5A 50-60Hz  
移动电源输入 5V=2.1A  
输出:适配器模式输出 5V=2.1A  
移动电源模式输出:5V=3A

¥168



### 双USB电源适配器

82569810  
尺寸:长30×宽33×高38mm  
重量:约38g  
输入电压:100-240V~0.5A 50-60Hz  
总输出:Max12W  
单口输出:最高12W  
工作温度:-10°C至+40°C

¥58



1



2



3

### 数据线

1 44588925 | USB to Lightning  
尺寸:3ft/0.9m  
传输速度:Max 480Mbps  
认证:MFi认证

¥68

2 82569834 | USB to Micro  
尺寸:3ft/0.9m  
传输速度:Max 480Mbps

¥58

3 82569841 | USB to USB-C  
尺寸:3ft/0.9m  
传输速度:USB3.0/Max 5Gbps

¥48



### 可组合式插线板/线长1.8m

44078488  
尺寸:长180×宽40×高29mm (不含电线尺寸)  
背部挂钩孔方便悬挂固定,侧面附有两口插口,可配合转换器及充电器等扩展单元使用。1.8m的线长灵活适用于多种空间。

¥65



### 可组合式插线板 追加用电源适配器/3口

44078495  
尺寸:长102×宽40×高29mm  
可单独使用,也可与其他插线板组合使用。

¥45



### 可组合式插线板 追加用转换器/2口

44078501  
尺寸:长102×宽40×高29mm  
可根据不同需求选择单独使用或组合使用。

¥35

## 扫除用品·真空吸盘系列

通过观察中国消费者的生活习惯与需求,对部分扫除用品进行了改良,让清洁更加便利轻松。  
还有真空吸盘系列,可按使用需求选择。



<b>伸缩式铝杆</b> 44607589 尺寸:长695~1165×直径30mm ¥28	<b>簸箕</b> 44607695   白色 尺寸:长307×宽171×高806mm ¥58	<b>地板拖把/大</b> 44607619 尺寸:长360×宽170mm ¥28	<b>地板拖把</b> 44519226 尺寸:长335×宽135mm ¥22	<b>地毯除尘滚轮</b> 82853872 尺寸:宽180×长75×高275mm ¥29	<b>浴室用海绵</b> 44607633 尺寸:长157×宽90×高180mm ¥18	<b>刮把</b> 44607626 尺寸:长220×宽245×高120mm ¥28	<b>扫帚</b> 44607664 尺寸:长245×宽62mm ¥8	<b>地刷</b> 44607671 尺寸:长180×宽178×高185mm ¥28	<b>浴刷</b> 44607640 尺寸:长170×宽65×高198mm ¥25	<b>衣物除尘滚轮</b> 82904321 尺寸:外直径60×高210mm ¥22	<b>替换用刮把用拖布/湿擦</b> 44607688 尺寸:长320×宽30×高300mm ¥28	<b>衣物除尘滚轮替换纸</b> 82904338 尺寸:80mm/40圈/2个组 ¥12	<b>浴室用海绵</b> 44607657 尺寸:长157×宽90×高22mm ¥8	<b>替换用浴室用海绵</b> 44607657 尺寸:长157×宽90×高22mm ¥8
<b>伸缩式铝杆</b> 44607589 尺寸:长695~1165×直径30mm ¥28	<b>地板拖把用拖布/干擦/大</b> 44607619 尺寸:长360×宽170mm ¥28	<b>衣物除尘滚轮</b> 82904321 尺寸:外直径60×高210mm ¥22	<b>替换用刮把用拖布/湿擦</b> 44607664 尺寸:长245×宽62mm ¥8	<b>地板拖把用拖布/湿擦</b> 44519226 尺寸:长335×宽135mm ¥22	<b>衣物除尘滚轮替换纸</b> 82904338 尺寸:80mm/40圈/2个组 ¥12	<b>扫帚</b> 44607688 尺寸:长320×宽30×高300mm ¥28	<b>地刷</b> 44607671 尺寸:长180×宽178×高185mm ¥28	<b>浴刷</b> 44607640 尺寸:长170×宽65×高198mm ¥25	<b>衣物除尘滚轮</b> 82904321 尺寸:外直径60×高210mm ¥22	<b>替换用刮把用拖布/湿擦</b> 44607664 尺寸:长245×宽62mm ¥8	<b>衣物除尘滚轮替换纸</b> 82904338 尺寸:80mm/40圈/2个组 ¥12	<b>浴室用海绵</b> 44607633 尺寸:长157×宽90×高180mm ¥18	<b>替换用浴室用海绵</b> 44607657 尺寸:长157×宽90×高22mm ¥8	
<b>地板拖把</b> 44519240 尺寸:长294×宽101×高205mm ¥38	<b>地板拖把用拖布/湿擦/大</b> 44607602 尺寸:长450×宽135mm ¥28	<b>地毯除尘滚轮</b> 82853872 尺寸:宽180×长75×高275mm ¥29	<b>替换用浴室用海绵</b> 44607657 尺寸:长157×宽90×高22mm ¥8	<b>刮把</b> 44607626 尺寸:长220×宽245×高120mm ¥28										



<b>浴室置物架</b> 44064429 尺寸:301×126×148mm ¥78	<b>肥皂盒</b> 44064436 尺寸:130×108×137mm ¥38	<b>挂钩</b> 44064467   银色白色 规格:62×39×103mm/2个 ¥35	<b>挂杆</b> 44064405 尺寸:412×57×102mm ¥35	<b>环形毛巾架</b> 44064412 尺寸:404×57×128mm ¥45	<b>纸巾架</b> 44064443 尺寸:167×88×114mm ¥35
---	---	--	---	--	--

## 儿童三轮车

倾听了顾客的心声而制成的三轮车。  
无论是儿童的安全性,还是大人也能方便拿起、推行。细节处都进行了精心的考量。



※图中商品仅供参考  
※国内售卖商品为无推杆款式

儿童三轮车



### 儿童三轮车

02572761 | 象牙色

型号: MJ-GLIV3830CN

02572778 | 红色

型号: MJ-GLRD3832CN

02572785 | 黄色

型号: MJ-GLYL3831CN

主要材质: 铁、PP/PE

适用年龄: 1岁半~4岁, 体重20kg以下儿童

各¥298



踏板较宽,方便小朋友踩踏骑行,  
稳定防滑。



考虑到安全性,轮胎做成实心样式,  
避免手指误入夹住。



# 儿童三轮车

倾听了顾客的心声而制成的三轮车。  
无论是儿童的安全性,还是大人也能方便拿起、推行。细节处都进行了精心的考量。



※图中商品仅供参考  
※国内售卖商品为无推杆款式

儿童三轮车



## 儿童三轮车

02572761 | 象牙色  
型号: MJ-GLIV3830CN  
02572778 | 红色  
型号: MJ-GLRD3832CN

02572785 | 黄色  
型号: MJ-GLYL3831CN

主要材质: 铁、PP/PE  
适用年龄: 1岁半~4岁, 体重20kg以下儿童

各¥298



踏板较宽, 方便小朋友踩踏骑行, 稳定防滑。



考虑到安全性, 轮胎做成实心样式, 避免手指误入夹住。